

de	Originalbetriebsanleitung - Absaugmobil	8
en	Original Instructions - Mobile dust extractors	15
fr	Notice d'utilisation d'origine - Aspirateurs mobile	22
es	Manual de instrucciones original - Sistemas móviles de aspiración	30
it	Istruzioni per l'uso originali - Unità mobili d'aspirazione	38
nl	Originele gebruiksaanwijzing - Mobiele afzuigapparaten	46
sv	Originalbruksanvisning - Dammsugare	53
fi	Alkuperäiset käyttöohjeet - Siirrettävät imurit	60
da	Original brugsanvisning - Støvsugere	67
nb	Originalbruksanvisning - Mobil støv-/våtsuger	74
pt	Manual de instruções original - Aspiradores móveis	81
ru	Оригинал Руководства по эксплуатации - Пылеудаляющие аппараты	89
cs	Originál návodu k obsluze - Mobilní vysavače	97
pl	Oryginalna instrukcja eksploatacji - Odkurzacze mobilne	104

## CTM MIDI I

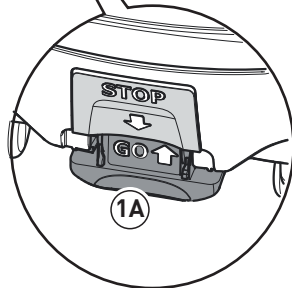

1

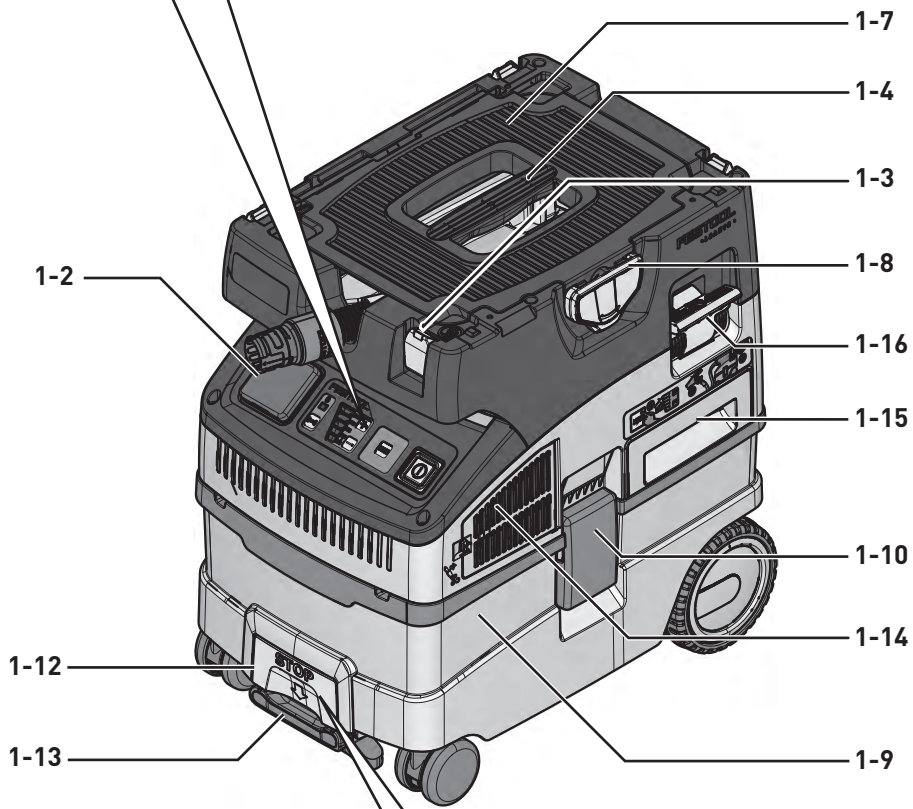
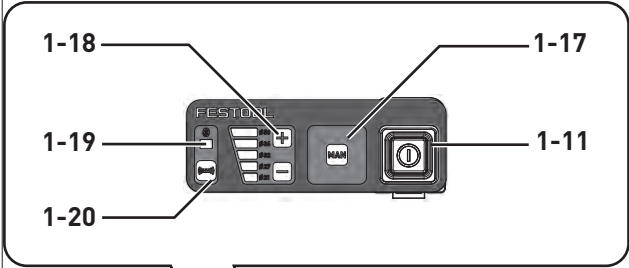

2

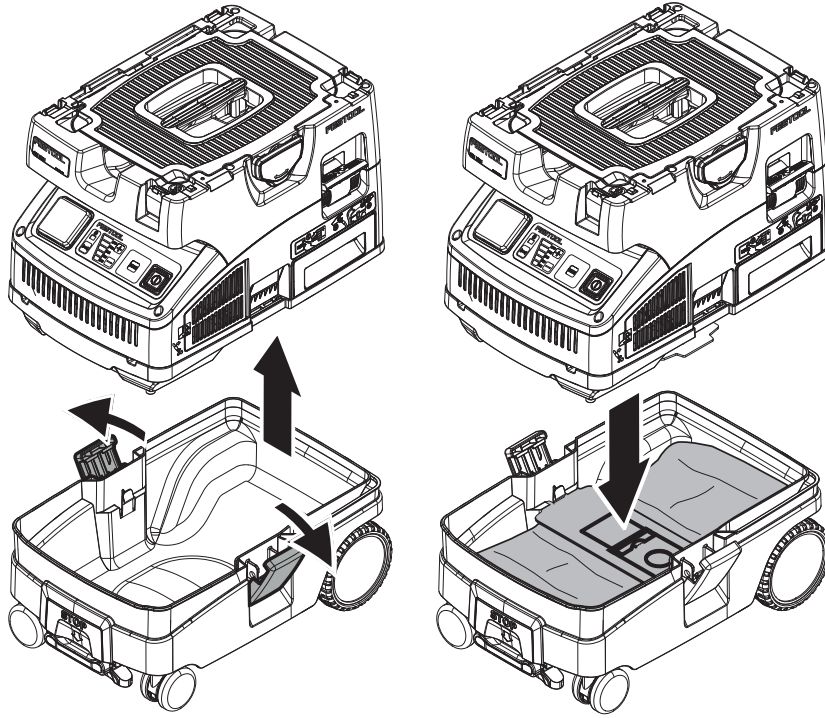

3

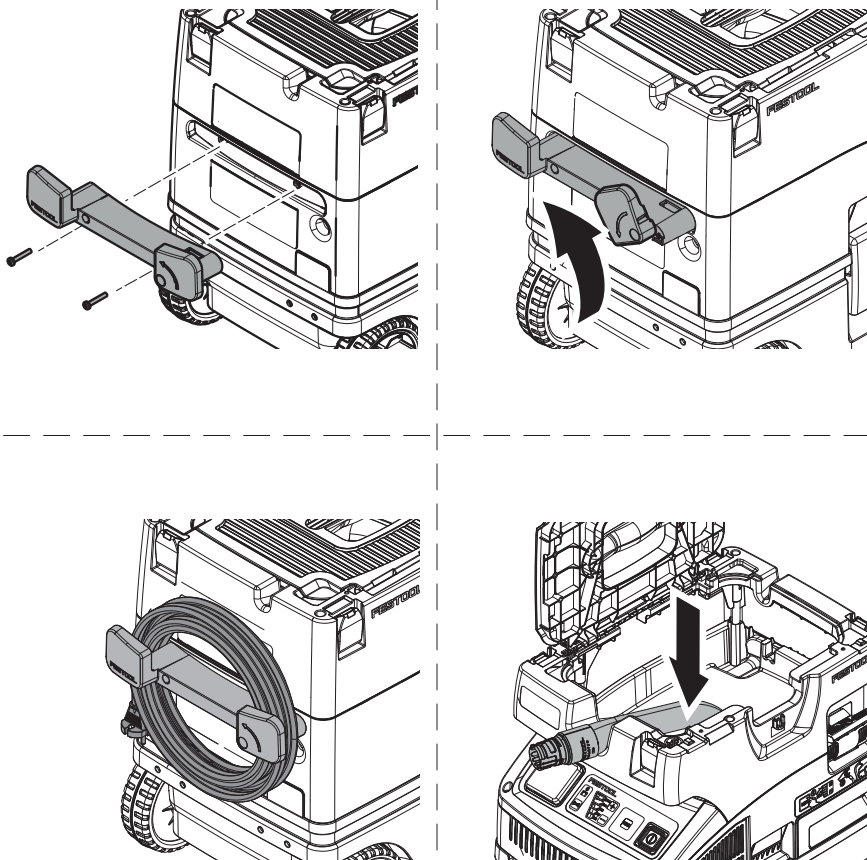

**4**

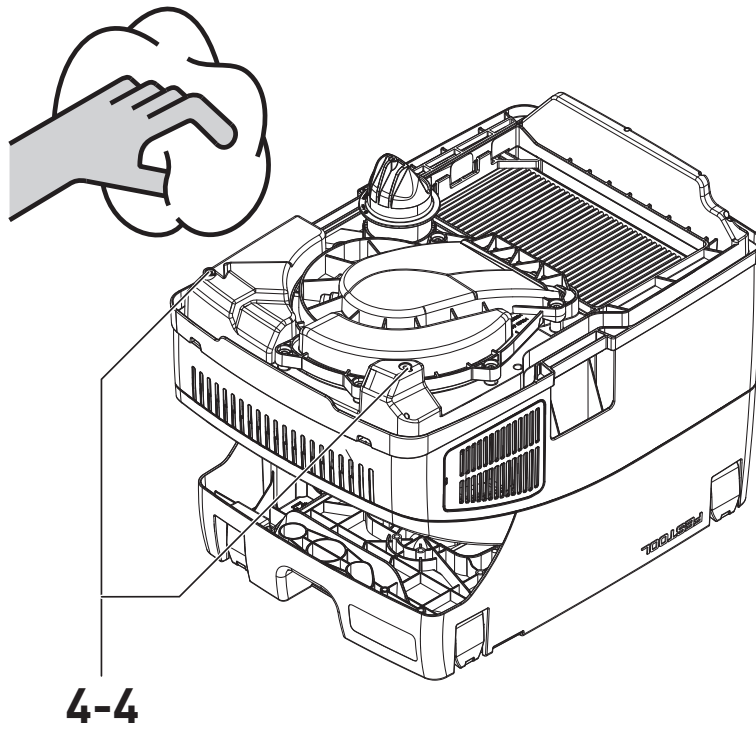
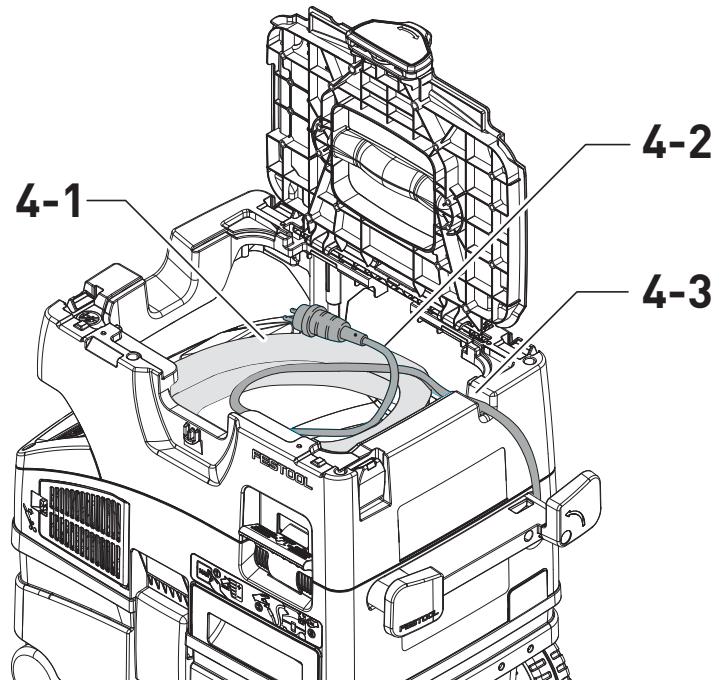

5

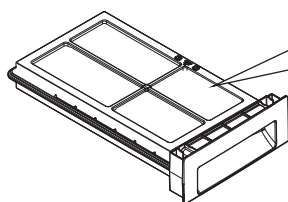
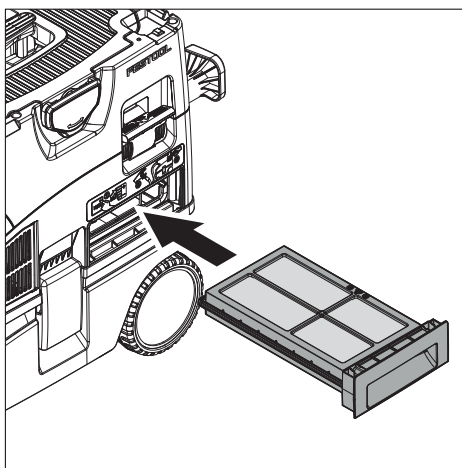
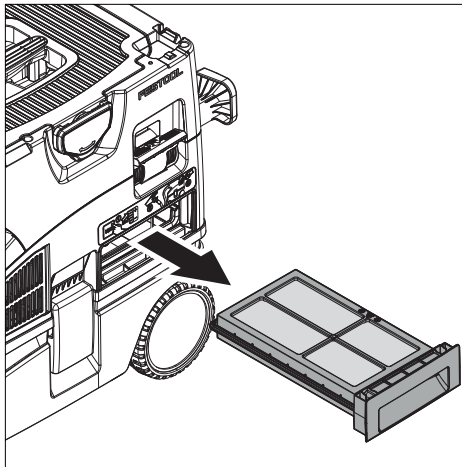

Festool-Katalog  
Festool-Katalogue



HF-CT MINI/MIDI-2/CT15  
204 200



NF-CT MINI/MIDI-2/CT15  
204 202

## *Declaration of Conformity*

We as the manufacturer **Festool GmbH, Wertstraße 20, 73240 Wendlingen, Germany** declare under our sole responsibility that the product(s):

Designation: **Mobile dust extractor**  
Designation of Type(s): **CTM Midi I**  
Serial number(s) <sup>1)</sup>: **201934, 201935**

fulfills all the relevant provisions of the following UK Regulations:

- S.I. 2008/1597 Supply of Machinery (Safety) Regulations 2008
- S.I. 2017/1206 Radio Equipment Regulations 2017
- S.I. 2012/3032 Restriction of the Use of Certain Hazardous Substances in Electrical and Electronic Equipment Regulations 2012

and are manufactured in accordance with the following designated standards:

- BS EN 60335-1:2012 + A2:2019
- BS EN 60335-2-69:2012
- EN 300 328:2019 V2.2.2
- EN 301 489-1:2017 V2.1.1
- EN 301 489-17:2017 V3.1.1
- BS EN IEC 61000-3-2:2019
- BS EN 61000-3-3:2013
- BS EN IEC 62311:2020
- BS EN IEC 63000:2018

<sup>1)</sup> in the specified serial number range (S-Nr.) from 400000000 – 499999999



Place and date of declaration: Wendlingen, 05.08.2021

Signed on behalf of and in name of Festool GmbH

  
Markus Stark  
Head of Productdevelopment

  
Ralf Brandt  
Head of Productconformity

Absaugmobil Mobile dust extractors Aspirateurs	Seriennummer <sup>1)</sup> (T-Nr.) Serial number <sup>1)</sup> (T-Nr.) N° de série <sup>1)</sup> (T-Nr.)
CTL Mini	203448
CTL Midi	203449
CTL Mini I	201918, 201919, 201917, 201931, 10676336, 10704057
CTL Midi I	201926, 204379, 201922, 201925, 201924, 10676335, 10704056
CTM Midi I	201934, 201933, 10019662, 201935, 10676334, 10704054
CT 15 E	201941, 201944, 201943, 10682075, 10704052

**de EU-Konformitätserklärung.** Wir erklären in alleiniger Verantwortung, dass dieses Produkt mit allen relevanten Anforderungen folgender EU-Richtlinien übereinstimmt, und folgende Normen oder normative Dokumente zugrunde gelegt wurden:

**en EU Declaration of Conformity.** We declare under sole responsibility that this product complies with all the relevant requirements in the following EU Directives, and following standards or normative documents were applied:

**fr Déclaration de conformité de l'UE.** Nous déclarons, sous notre seule responsabilité, que ce produit satisfait à toutes les exigences pertinentes des directives UE suivantes et repose sur les normes ou documents normatifs suivants :

**es Declaración UE de conformidad.** Declaramos bajo nuestra responsabilidad que este producto cumple todos los requisitos relevantes de las siguientes directivas de la UE y que se han tomado como base las siguientes normas o documentos normativos:

**it Dichiarazione di conformità UE.** Dichiariamo sotto nostra unica responsabilità che il presente prodotto sia conforme a tutti i requisiti di rilevanza definiti dalle seguenti Direttive UE e che siano stati applicati le seguenti norme o i seguenti documenti normativi:

**nl EU-conformiteitsverklaring.** Wij verklaren en stellen ons ervoor verantwoordelijk dat dit product volledig voldoet aan alle volgende EU-richtlijnen en volgende normen of normatieve documenten daaraan ten grondslag gelegd werden:

**sv EU-försäkran om överensstämmelse.** Vi förklarar på eget ansvar att denna produkt uppfyller alla relevanta krav enligt följande EU-direktiv och baseras på följande normer eller normgivande dokument:

**fi EU-vaatimusten mukaisuusvakuutus.** Vakuutamme yksinomaisella vastuulla, että tämä tuote täyttää seuraavien EU-direktiivien kaikki olennaiset vaatimukset ja se on seuraavien standardien tai standardiasiakirjojen mukainen:

**da EU-overensstemmelseserklæring.** Vi erklærer med eneansvar, at dette produkt er i overensstemmel-

se med alle relevante krav i følgende EU-direktiver, og at følgende standarder eller normative dokumenter danner grundlag for det:

**nb EU-samsvarserklæring.** Vi erklærer under eneansvar at dette produkt oppfyller alle relevante krav i følgende EU-direktiver og at følgende standarder eller normative dokumenter er blitt lagt til grunn:

**pt Declaração de conformidade UE.** Sob nossa inteira responsabilidade, declaramos que este produto está de acordo com todas as exigências relevantes das seguintes diretivas UE, tendo sido tomadas por base as seguintes normas ou documentos normativos:

**ru Декларация о соответствии ЕС.** Мы со всей ответственностью заявляем, что данная продукция соответствует всем применимым требованиям следующих Директив ЕС, стандартов и нормативных документов:

**cs Prohlášení o shodě EU.** Prohlašujeme s veškerou odpovědností, že tento výrobek splňuje všechny příslušné požadavky následujících směrnic EU a že byly použity následující normy nebo normativní dokumenty:

**pl Deklaracja zgodności UE.** Niniejszym oświadczamy na własną odpowiedzialność, że produkt ten spełnia wszystkie obowiązujące wymogi następujących dyrektyw UE, norm lub dokumentów normatywnych.

2006/42/EC, 2014/30/EU<sup>2)</sup>, 2014/53/EU<sup>3)</sup>, 2011/65/EU

EN 60335-1:2012+A11:2014+A13:2017,  
EN 60335-2-69:2012, EN 55014-1:2017<sup>2)</sup>,  
EN 55014-2:2015<sup>2)</sup>, EN 61000-3-2:2014<sup>2)3)</sup>,  
EN 61000-3-3: 2013<sup>2)3)</sup>, EN 300 328 V2.2.2<sup>3)</sup>,  
EN 301 489-1 V2.1.1<sup>3)</sup>, EN 300 330 V2.1.1<sup>3)</sup>,  
EN IEC 62311:2020<sup>3)</sup>, EN IEC 63000:2018



Unterzeichnet für und im Namen von/  
Signed on behalf of and in name of/  
Signé pour et au nom de

### Festool GmbH

Wertstr. 20, 73240 Wendlingen, GERMANY  
Wendlingen, 2022-09-09

ppa.

Markus Stark  
Head of Product Development

i. V.

Denis Drobner  
Head of Product Conformity

<sup>1)</sup> im definierten Seriennummer-Bereich (S-Nr.) von 40000000 - 49999999/  
in the specified serial number range (S-Nr.) from 40000000 - 49999999/  
dans la plage de numéro de série (S-Nr.) de 40000000 - 49999999

<sup>2)</sup> gilt für Geräte ohne Bluetooth®/valid for machines without Bluetooth®/  
s'applique aux dispositifs sans Bluetooth®

<sup>3)</sup> gilt für Geräte mit Bluetooth®/valid for machines with Bluetooth®/  
s'applique aux dispositifs avec Bluetooth®

## Inhaltsverzeichnis

1	Sicherheitshinweise.....	8
2	Symbole.....	9
3	Geräteelemente.....	9
4	Technische Daten.....	9
5	Bestimmungsgemäße Verwendung.....	10
6	Inbetriebnahme.....	10
7	Einstellungen.....	11
8	Arbeiten.....	12
9	Wartung und Pflege.....	14
10	Umwelt.....	14
11	Allgemeine Hinweise.....	14

## 1 Sicherheitshinweise



**! Warnung! Lesen Sie alle Sicherheitshinweise und Anweisungen.** Versäumnisse bei der Einhaltung der Sicherheitshinweise und Anweisungen können elektrischen Schlag, Brand und/oder schwere Verletzungen verursachen.

**Bewahren Sie alle Sicherheitshinweise und Anweisungen für die Zukunft auf.**

- Dieses Gerät darf nicht von Personen (einschließlich Kinder) mit verringerten physischen, sensorischen oder mentalen Fähigkeiten oder Mangel an Erfahrung und Wissen benutzt werden. **Kinder** sind zu beaufsichtigen, um sicherzustellen, dass sie nicht mit dem Gerät spielen.
- Wenn die Netzanschlussleitung dieses Geräts beschädigt wird, muss sie durch eine autorisierte Kundendienstwerkstatt ersetzt werden, um Gefährdungen zu vermeiden.
- **Warnung** Bediener müssen angemessen in den Gebrauch dieser Maschine unterwiesen werden.
- Vor der Reinigung oder Wartung oder beim Austausch von Verbrauchsartikeln oder bei Umwandlung des Gerätes muss immer zuerst der Netzstecker aus der Steckdose gezogen werden.
- **Warnung** Die Steckdose an der Maschine nur für die in den Anweisungen festgelegten Zwecke verwenden.
- **Warnung** Bei Austritt von Schaum oder Flüssigkeit Gerät sofort abschalten.
- **Vorsicht** Die Wasserstandsbegrenzungseinrichtung regelmäßig reinigen und auf Anzeichen von Beschädigung untersuchen.
- Schalldruckpegel nach EN 60335-2-69/ Unsicherheit K  
70 dB(A)/ 3dB

- Hand-Arm Vibrationswert nach EN 60335-6-69/ Unsicherheit K  
<2,5 m/s<sup>2</sup>/ 1,5 m/s<sup>2</sup>



**! Beim Absaugen von Stäuben, die den Grenzwert überschreiten oder bei erheblichem Umfang von Eichen- oder Buchenholzstäuben nur eine einzige Staubquelle (Elektro- oder Druckluftwerkzeug) absaugen.**

- **Warnung** Gerät kann gesundheitsgefährdenden Staub enthalten. Wartung, Entleerung und Filterwechsel nur durch autorisierte Fachkraft mit geeigneter Schutzausrüstung.
- Nur mit installiertem Filtersystem betreiben!
- **Explosions- und Brandgefahr:Nicht aufsaugen:**
  - Funken oder heiße Stäube;
  - brennbare oder explosive Stoffe (z.B. Magnesium, Aluminium, Benzin, Verdünnung);
  - aggressive Stoffe (z.B. Säuren, Laugen, Lösungsmittel);
  - chemisch reaktive Stoffe, die zur Entstehung von Wärme, Säuren/Basen, Gasen usw. führen (z.B. reaktive 2K-Materialien, Aluminium und Wasser).
- Nationale Sicherheitsvorschriften sowie Angaben des Werkstoffherstellers beachten!
- Nur mit geeigneter Schutzausrüstung verwenden!
- Nur wenn nach Sichtprüfung intakt, in trockener Umgebung, nach Einweisung arbeiten!
- Regelmäßig den Stecker und das Kabel prüfen, um eine Gefährdung zu vermeiden. Diese bei Beschädigung ausschließlich von einer autorisierten Kundendienstwerkstatt erneuern lassen.
- Nicht mittels Kranhaken oder Hebezeug hochheben und transportieren!
- Dieses Gerät darf nicht von Personen benutzt werden, die empfindlich auf einen elektrischen Schlag reagieren können (z.B. **Personen mit Herzschrittmacher**), da eine statische Aufladung des Gerätes nicht auszuschließen ist.
- Verwenden Sie nur den original Festool Saugschlauch.



- **Berücksichtigen Sie das Arbeitsumfeld und achten Sie beim Transport oder beim Arbeiten mit dem Gerät auf sich selbst und Dritte.**

Dadurch vermeiden Sie z.B. Stolpergefahren durch Saugschlauch oder Netzleitung.

- **Halten Sie Verpackungsfolien von Kindern fern.** Es besteht Erstickungsgefahr.

## 2 Symbole



Warnung vor allgemeiner Gefahr



Warnung vor Stromschlag



Anleitung/Hinweise lesen!



Atemschutz tragen!



**Warnung!** Das Gerät kann gesundheitsgefährdenden Staub enthalten!



Geeignet zur Abscheidung von Staub mit einem Expositionsgrenzwert größer als 0,1 mg/m<sup>3</sup>



Nicht in den Hausmüll geben.



Hinaufsteigen verboten

## 3 Geräteelemente

[1-2]	Gerätesteckdose
[1-3]	SysDoc
[1-4]	Handgriff
[1-7]	Schlauchdepot
[1-8]	T-Loc Verschluss für Systainer
[1-9]	Schmutzbehälter
[1-10]	Verschlussklammer
[1-11]	Ein-/Ausschalter
[1-12] + [1-13]	Bremse
[1-14]	Ausblasöffnung
[1-15]	Filterschublade
[1-16]	Abreinigung
[1-17]	MAN-Taste
[1-18]	Manuelle Saugschlaucheinstellung (Stand-by Betrieb) oder Saugleistungsregulierung (Saugbetrieb)
[1-19]	Verbindungsanzeige
[1-20]	Verbindungstaste

Die angegebenen Abbildungen befinden sich am Anfang der Betriebsanleitung.

## 4 Technische Daten

### Absaugmobile

Leistungsaufnahme	350 - 1200 W	
Anschlusswert an Gerätesteckdose max.	EU, KR, CN	2200 W
	CH, DK	1150 W
	GB 230 V/ 110 V	1610 W/ 770 W
Volumenstrom (Luft) max., Sauger/Turbine	130 m <sup>3</sup> /h / 222 m <sup>3</sup> /h	
Unterdruck max., Turbine	24000 Pa	
Filteroberfläche	3508 cm <sup>2</sup>	
Saugschlauch	D 27/32 mm x 3,5 m-AS	
Länge der Netzanschlussleitung	7,5 m	
Schalldruckpegel nach EN 60335-2-69/ Unsicherheit K3	70 dB(A)	
Hand-Arm Vibrationswert nach EN 60335-2-69/ Unsicherheit K	<2,5 m/s <sup>2</sup> / 1,5 m/s <sup>2</sup>	
Schutzart	IP X4	

Absaugmobile	
Frequenz	2402 Mhz – 2480 Mhz
Äquivalente isotrope Strahlungsleistung (EIRP)	< 10 dBm
Behälterinhalt	15 l
Abmessung L x B x H	470 x 320 x 495 mm
Gewicht	11,3 kg

## 5 Bestimmungsgemäße Verwendung

Absaugmobil geeignet zum

- Auf- und Absaugen von Stäuben bis 0,1 mg/m<sup>3</sup> entsprechend der Staubklasse 'M' darunter auch Holz- und Lackstäube,
- Aufsaugen von Wasser,
- für erhöhte Beanspruchung bei gewerblicher Nutzung, gemäß IEC/EN 60335-2-69.

 Bei nicht bestimmungsgemäßem Gebrauch haftet der Benutzer.

## 6 Inbetriebnahme



### WARNUNG

#### Unzulässige Spannung oder Frequenz! Unfallgefahr

- ▶ Angaben auf Typenschild beachten.
- ▶ Länderbesonderheiten beachten.

### 6.1 Erste Inbetriebnahme

- ▶ Filter-/Entsorgungssack einlegen [2].
- ▶ Kabelaufwicklung montieren [3].
- ▶ Saugschlauch anschließen [3].

### 6.2 Absaugmobil anschließen



### WARNUNG

#### Verletzungsgefahr durch unkontrolliert anlaufende Werkzeuge

- ▶ Vor dem Einschalten darauf achten, dass das angeschlossene Werkzeug ausgeschaltet ist.



### WARNUNG

#### Verletzungsgefahr durch elektrischen Strom

- ▶ Netzstecker in eine schutzgeerdete Steckdose stecken.
- ▶ Nicht in die Steckdose des Absaugmobils greifen.

- ⓘ Wenn das Absaugmobil mit der Netzsteckdose verbunden ist, führt die Gerätesteckdose des Absaugmobils dauerhaft Strom.

#### Absaugmobil mit Steckdose verbinden

Absaugmobil ist ausgeschaltet.

- ▶ Netzkabel mit Steckdose verbinden. Gerätesteckdose [1-2] führt Strom.

#### Absaugmobil in Stand-by Modus schalten

- ▶ Ein-/Ausschalter [1-11] drücken. Gerätesteckdose [1-2] führt Strom.

- ⓘ Grüne LED [1-18] zeigt Stand-by Modus an.

#### Absaugmobil automatisch starten

Absaugmobil ist im Stand-by Modus.

- ▶ Um das Absaugmobil automatisch zu starten: Verbundenes Werkzeug einschalten.

#### Absaugmobil manuell starten

Absaugmobil ist im Stand-by Modus.

- ▶ MAN-Taste [1-17] betätigen.



Bei Nichtgebrauch sowie vor Wartungs- und Reinigungsarbeiten den Netzstecker des Absaugmobils aus der Steckdose ziehen.

### 6.3 Elektrowerkzeug anschließen



### WARNUNG

#### Verletzungsgefahr

- ▶ Maximalen Anschlusswert an der Gerätesteckdose beachten (siehe Kapitel Technische Daten).
- ▶ Elektrowerkzeug ausschalten.

#### Netzbetriebenes Elektrowerkzeug mit Absaugmobil verbinden

- ▶ Elektrowerkzeug an Gerätesteckdose [1-2] anschließen.

*Das Elektrowerkzeug ist über Netzkabel mit dem Absaugmobil verbunden.*

#### Akkubetriebenes Elektrowerkzeug mit Absaugmobil verbinden (MINI I / MIDI I)

- ▶ Im Stand-by Modus Verbindungstaste [1-20] betätigen.

Verbindungsanzeige **[1-19]** blinkt langsam. Das Absaugmobil ist für 60 Sekunden verbindungsbereit.

- ▶ Akkubetriebenes Elektrowerkzeug einschalten.

Das Absaugmobil läuft an und das akkubetriebene Elektrowerkzeug ist bis zum manuellen Ausschalten des Absaugmobils, oder ziehen des Netzsteckers verbunden. Das Akkugerät muss danach erneut gekoppelt werden.

Mit der Verbindung eines neuen akkubetriebenen Elektrowerkzeug wird die bisherige Verbindung überschrieben.

#### 6.4 Mobiles Endgerät verbinden (MINI I / MIDI I)

Ein mobiles Endgerät (z.B. Smartphone) kann über **Bluetooth®** mit dem Absaugmobil verbunden werden (z. B. für ein Softwareupdate mit der Festool-App).

- ▶ Im Stand-by Modus die Verbindungstaste **[1-20]** am Absaugmobil für 3 Sekunden gedrückt halten.

Die Verbindungsanzeige **[1-19]** blinkt schnell.

Das Absaugmobil ist für 60 Sekunden verbindungsbereit.

- ▶ Den Anweisungen in der Festool-App folgen.

#### 6.5 Fernbedienung (MINI I / MIDI I)

##### Fernbedienung und Absaugmobil verbinden

Um eine Fernbedienung mit einem Absaugmobil verbinden zu können, muss ein Reset der Fernbedienung durchgeführt werden (siehe Reset der Fernbedienung).

Bisher nicht verbundene Fernbedienungen können direkt verbunden werden.

- ⓘ Eine hergestellte Verbindung zwischen Fernbedienungen und dem Absaugmobil bleibt auch nach dem manuellen Ausschalten, oder ziehen des Netzsteckers des Absaugmobils bestehen.
- ⓘ Das Absaugmobil kann gleichzeitig mit bis zu fünf Fernbedienungen verbunden werden. Das Absaugmobil kann gleichzeitig mit einem Akku-Elektrowerkzeug verbunden werden.
- ▶ Im Stand-by Modus die Verbindungstaste **[1-20]** am Absaugmobil für 3 Sekunden gedrückt halten.

Die Verbindungsanzeige **[1-19]** blinkt schnell.

Das Absaugmobil ist für 60 Sekunden verbindungsbereit.

- ▶ Die MAN-Taste an der Fernbedienung drücken.

Die Fernbedienung ist dauerhaft im Absaugmobil gespeichert.

##### Ein-/Ausschalten

Nachdem die Fernbedienung mit dem Absaugmobil verbunden ist, kann das Absaugmobil mit der Fernbedienung ein und ausgeschaltet werden.

- ▶ Zum Ein-/Ausschalten die MAN-Taste an der Fernbedienung drücken.

##### Reset an der Fernbedienung

Mit dem Reset wird die Verbindung von einer Fernbedienung zum Absaugmobil gelöscht.

- ▶ Die Verbindungstaste und die MAN-Taste für 10 Sekunden gedrückt halten.

Die LED-Anzeige leuchtet in magenta, wenn der Reset erfolgt ist.

#### 6.6 Alle gespeicherten Geräte löschen. (MINI I / MIDI I)

- ▶ Verbindungstaste **[1-20]** mindestens 3 Sekunden gedrückt halten.

Verbindungsanzeige **[1-19]** blinkt schnell.

- ▶ Verbindungstaste wieder loslassen.
- ▶ Innerhalb von 3 Sekunden, Plus- und Minus-Taste **[1-18]** gleichzeitig für mindestens 3 Sekunden gedrückt halten.

Das Absaugmobil bestätigt das Kommando durch dreimaliges schnelles blinken.

## 7 Einstellungen

### 7.1 Saugschlauchdurchmesser einstellen

- ⓘ Der Saugschlauchdurchmesser wird bei einem Saugschlauch mit RFID-Chip automatisch erkannt.

Bei einem Saugschlauch ohne RFID-Chip muss der Saugschlauchdurchmesser im Stand-by Modus manuell eingestellt werden.

- ▶ Plus- bzw. Minus-Tasten **[1-18]** betätigen, bis der gewünschte Durchmesser eingestellt ist.

LED leuchtet im Feld mit gewünschtem Durchmesser.

- ⓘ Wird ein Saugschlauch mit RFID-Chip angeschlossen, werden die manuellen Einstellungen überschrieben.

## 7.2 Saugkraft regulieren

- Plus- bzw. Minus-Tasten **[1-18]** im Saugbetrieb betätigen.

## 7.3 Absaugmuffe

Die Bypass-Funktion der Absaugmuffe verhindert ein Ansaugen von Schleifgeräten und Bo-  
dendüsen auf glatten Oberflächen.

## 7.4 Volumenstromüberwachung

Fällt die Luftgeschwindigkeit im Saugschlauch unter 20 m/s, ertönt aus Sicherheitsgründen

## Öffnen

- Einstellring auf Position "OPEN" drehen.

## Schließen

- Einstellring auf Position "CLOSE" drehen.

ein akustisches Warnsignal (bei Staubklasse M).

Mögliche Ursachen	Behebung
Saugleistungsregulierung <b>[1-18]</b> auf zu geringen Wert gestellt.	Saugleistungsregulierung auf höheren Wert stellen (siehe Kapitel 7.2).
Saugschlaucheinstellung <b>[1-18]</b> nicht auf den angeschlossenen Schlauchdurchmesser eingestellt (Nur bei Saugschläuchen ohne RFID-Chip).	Richtigen Schlauchdurchmesser einstellen (siehe Kapitel 7.1).
Saugschlauch verstopft oder abgeknickt.	Verstopfung oder Abknickung beseitigen.
Filtersack voll.	Neuen Filtersack einsetzen (siehe Kapitel 8.5).
Hauptfilter verschmutzt.	Hauptfilter abreinigen (siehe Kapitel 8.4). Hauptfilter wechseln (siehe Kapitel 8.6).
Fehlfunktion der Überwachungselektronik.	Durch Festool Kundendienstwerkstätte beheben lassen.
Nasssaugen.	Funktionssicherheit nicht beeinträchtigt, keine Maßnahmen erforderlich.

## 7.5 Temperatursicherung

Zum Schutz vor Überhitzung schaltet die Temperatursicherung das Absaugmobil vor Erreichen der kritischen Temperatur ab. Unterste LED **[1-18]** zeigt Störung an.

LED leuchtet rot      Übertemperatur

- Absaugmobil abschalten, abkühlen lassen.
- Absaugmobil nach ca. 5 Minuten wieder anschalten.

## 7.6 Bremse feststellen [1A]

- Absaugmobil an Vorderseite leicht anheben.
- Bremse **[1-13]** bis zum Einrasten nach unten drücken.
- Zum Lösen Taste **[1-12]** betätigen.

## 7.7 SysDoc



### WARNUNG

#### Verletzungsgefahr

- Die Ablagefläche des Absaugmobils nicht als Standfläche nutzen.



### VORSICHT

#### Verletzungsgefahr

- Beim Transport darauf achten, dass der T-Loc bzw. die vier SysDoc Verschlüsse geschlossen sind.

Auf der Ablagefläche **[1-7]** lässt sich mit dem T-loc Verschluss **[1-8]** ein Systainer befestigen. Systainer ohne T-Loc lassen sich mit den vier SysDoc Verschlüssen **[1-3]** befestigen.

## 8 Arbeiten

### 8.1 Trockene Stoffe saugen



### VORSICHT

#### Gesundheitsgefährdende Stäube

#### Verletzung der Atemwege

- Immer Filtersack verwenden!
- Vor dem Saugen prüfen, ob der Hauptfilter intakt ist.

 Beim Absaugen von Stäuben, die den Grenzwert überschreiten nur eine einzige Staubquelle (Elektro- oder Druckluftwerkzeug) absaugen.

Beim Absaugen der anfallenden Stäube von laufenden Elektrowerkzeugen **beachten**: Für ausreichende Belüftung sorgen! Regionale Bestimmungen beachten!

**Grenzwerte:** Abluft max. 50% des Frischluftvolumens

**Formel:** Raumvolumen  $V_R$  x Luftwechselrate  $L_W$

## 8.2 Nasse Stoffe/Flüssigkeiten saugen

 Filtersack entfernen!  
Speziellen Nassfilter verwenden.

Bei Erreichen der maximalen Füllstandshöhe wird die Absaugung automatisch unterbrochen. Unterste LED **[1-18]** leuchtet rot.

- ▶ Absaugmobil abschalten **[1-11]**.
- ▶ Verschlussklammern öffnen **[1-10]** und Geräteoberteil abnehmen.
- ▶ Schmutzbehälter **[1-9]** leeren.

Nach dem Nasssaugen, Hauptfilter trocknen lassen!

Absaugmobil vor Einsaugen von Trockenstäuben trocknen.



### VORSICHT

**Gesundheitsgefährdende Stäube**

**Verletzung der Atemwege**

- ▶ Nach dem Nasssaugen den Nassfilter entfernen und durch Hauptfilter für trockene Stoffe ersetzen.



### VORSICHT

**Austretender Schaum und Flüssigkeiten**

- ▶ Gerät sofort abschalten und leeren.

## 8.3 Abluftauslass



### VORSICHT

**Gesundheitsgefährdende Stäube**

**Verletzung der Atemwege**

- ▶ Keine Stäube abblasen!

Der Abluftauslass bietet die Möglichkeit, die Abluft mittels des Saugschlauches außerhalb eines Gebäudes abzuleiten.

- ▶ Gitter vor Ausblasöffnung **[1-14]** öffnen.
- ▶ Saugschlauch in Ausblasöffnung **[1-14]** schieben.

## 8.4 Filter und Filtersack manuell reinigen

- ▶ Im Stand-by Modus MAN-Taste **[1-17]** betätigen.
- ▶ Saugkraft auf Maximum stellen **[1-18]**.
- ▶ Saugschlauch mit der Hand verschließen und gleichzeitig Abreinigungshebel **[1-16]** dreimal kurz nach unten drücken.

## 8.5 Staubarmes wechseln des Filtersacks

- ▶ Verschlussklammern öffnen und Geräteoberteil abnehmen **[2]**.
- ▶ Lasche am Filtersack ziehen bis Öffnung des Filterbeutels vollständig geschlossen ist.

Der Filtersack ist nun sicher verschlossen und kann entnommen werden.

- ▶ Geräteoberteil aufsetzen und Verschlussklammern schließen.

## 8.6 Filterelement wechseln

- ▶ Gebrauchte Filterschublade **[1-15]** herausziehen.
- ▶ Gebrauchte Filterschublade gemäß den gesetzlichen Bestimmungen entsorgen.
- ▶ Neue Filterschublade **[1-15]** einschieben.

-  Bestellnummern für Zubehör, Filter und Verbrauchsmaterial im Festool Katalog oder im Internet unter "[www.festool.com](http://www.festool.com)".

## ACHTUNG

**Schädigung des Motors**

- ▶ Saugen Sie nie ohne eingebauten oder mit beschädigtem Hauptfilter, da dies den Motor schädigen kann.

## 8.7 Nach der Arbeit

- ▶ Absaugmobil abschalten und Netzstecker ziehen.
- ▶ Netzanschlussleitung aufwickeln.
- ▶ Schmutzbehälter entleeren.
- ▶ Saugschlauch **[4-1]** in verschließbares Schlauchdepot **[1-7]** einlegen. Netzanschlussleitung **[4-2]** in verschließbares Schlauchdepot **[1-7]** einlegen oder auf Kabelaufwicklung wickeln. Das Netzkabel dazu durch die Aussparung **[4-3]** legen.
- ▶ Absaugmobil innen und außen durch Absaugen und Abwischen reinigen.
- ▶ Absaugmobil in einem trockenen Raum, geschützt gegen unbefugte Benutzung, abstellen.

-  Der Deckel des Schlauchdepots dient auch als Werkzeugablage.

## 9 Wartung und Pflege



### WARNUNG

#### Verletzungsgefahr, Stromschlag

- ▶ Vor allen Wartungs- und Pflegearbeiten stets den Netzstecker aus der Steckdose ziehen!
- ▶ Alle Wartungs- und Reparaturarbeiten, die ein Öffnen des Motorgehäuses erfordern, dürfen nur von einer autorisierten Kundendienstwerkstatt durchgeführt werden.



**Kundendienst und Reparatur** nur durch Hersteller oder durch Servicewerkstätten: Nächstgelegene Adresse unter: [www.festool.com/service](http://www.festool.com/service)

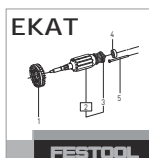

Nur original Festool Ersatzteile verwenden! Bestell-Nr. unter: [www.festool.com/service](http://www.festool.com/service)

- ▶ Regelmäßig Füllstandssensoren reinigen **[4-4]** und Schmutzbehälter **[1-9]** leeren.

#### Folgende Hinweise beachten:

- Mindestens einmal jährlich staubtechnische Überprüfung (z. B. auf Beschädigung des Filters, Dichtheit des Gerätes und Funktion der Kontrolleinrichtungen) vom Hersteller oder einer unterwiesenen Person.
- Was sich nicht reinigen lässt, muss entsorgt werden. Dazu undurchlässige Beutel verwenden. Gültige Entsorgungsbedingungen beachten!

## 10 Umwelt



#### Gerät nicht in den Hausmüll werfen!

Geräte, Zubehör und Verpackungen einer umweltgerechten Wiederverwertung zuführen. Geltende nationale Vorschriften beachten.

Gemäß Europäischer Richtlinie über Elektro- und Elektronik-Altgeräte und Umsetzung in nationales Recht, müssen verbrauchte Elektrowerkzeuge getrennt gesammelt und einer um-

weltgerechten Wiederverwertung zugeführt werden.

Informationen zur den Rücknahmestellen für eine ordnungsgemäße Entsorgung sind unter [www.festool.de/recycling](http://www.festool.de/recycling) einsehbar.

**Informationen zur REACH:** [www.festool.de/reach](http://www.festool.de/reach)

## 11 Allgemeine Hinweise

### 11.1 Bluetooth®

Die Wortmarke Bluetooth® und die Logos sind eingetragene Marken von Bluetooth SIG, Inc. und werden von der TTS Tooltechnic Systems AG & Co. KG und somit von Festool unter Lizenz verwendet.

### 11.2 Informationen zum Datenschutz

Das Elektrowerkzeug enthält einen Chip zur automatischen Speicherung von Maschinen- und Betriebsdaten. Die gespeicherten Daten enthalten keinen direkten Personenbezug. Die Daten können mit speziellen Geräten kontaktlos ausgelesen werden, und werden von Festool ausschließlich zur Fehlerdiagnose, Reparatur- und Garantieabwicklung sowie zur Qualitätsverbesserung bzw. Weiterentwicklung des Elektrowerkzeugs verwendet. Eine darüber hinausgehende Nutzung der Daten – ohne ausdrückliche Einwilligung des Kunden – erfolgt nicht.

## Contents

1	Safety instructions.....	15
2	Symbols.....	16
3	Parts of the machine.....	16
4	Technical data.....	16
5	Intended use.....	17
6	Commissioning.....	17
7	Settings.....	18
8	Working.....	20
9	Service and maintenance.....	21
10	Environment.....	21
11	General information.....	21



 When extracting dust that exceeds the limit value or large volumes of oak or beechwood dust, only extract from one dust source (power or compressed-air tool).

- **Warning** Device may contain hazardous dust. Only have the device maintained and emptied, and only have the filter replaced by an authorised specialist using suitable protective equipment.
- Always operate with the filter system installed!
- **Risk of explosion and fire: Do not extract:**
  - Sparks or hot dust;
  - combustible or explosive materials (e.g. magnesium, aluminium, petrol, diluting agents);
  - aggressive materials (e.g. acid, alkaline solutions, solvents);
  - chemically reactive materials, which lead to the generation of heat, acids/bases, gases, etc. (e.g. reactive two-component materials, aluminium and water).
- Observe all national safety regulations as well as the material manufacturer's specifications!
- Always use suitable protective equipment!
- If intact following a visual inspection, work in a dry environment according to instructions!
- Check the plug and the cable regularly in order to prevent a hazard. In the event of damage, these must be replaced by an authorised service workshop only.
- Do not lift or transport the device using a crane hook or lifting gear.
- This machine must not be used by people who might have a particularly adverse reaction to an electric shock (e.g. **people with cardiac pacemakers**), because the possibility of the machine building up a static charge cannot be excluded.
- Use only the original Festool suction hose.
- **Pay attention to the work environment and watch out for your own safety and the safety of others when transporting or working with the machine.**  
In this way, you can for example prevent tripping hazards caused by the suction hose or mains cable.

## 1 Safety instructions



 **Warning! Read and observe all information and safety instructions.** Failure to observe the information and safety instructions may lead to electric shocks, fires and/or serious injuries.

**Keep all safety information and instructions for future reference.**

- This appliance must not be used by persons (including children) with reduced physical, sensory or mental capabilities, or lack of experience and knowledge. **Children** need to be supervised to ensure they do not play with the device.
- If the mains power cable is damaged, it must be replaced by an authorised service workshop to prevent it posing a risk.
- **Warning** Operators must be appropriately instructed in the use of this machine.
- The mains plug must always be disconnected from the socket before performing cleaning or maintenance tasks, when replacing consumables or when converting the machine.
- **Warning** Only use the electrical outlet module on the machine for the purposes specified in the instructions.
- **Warning** If foam or fluid starts to escape, switch off the machine immediately.
- **Caution** Regularly clean the water level limiting device and inspect it for signs of damage.
- Sound pressure level as per EN 60335-2-69/uncertainty K  
70 dB(A)/3 dB
- Hand-arm vibration value as per EN 60335-6-69/uncertainty K  
< 2.5 m/s<sup>2</sup> / 1.5 m/s<sup>2</sup>

- **Keep packaging film away from children.**  
There is a risk of suffocation.

## 2 Symbols



Warning of general danger



Risk of electric shock



Read the operating instructions/notes.



Wear a dust mask.



**Warning!** The machine may contain hazardous dust!



Suitable for separation of dust with an exposure limit value greater than 0,1 mg/m<sup>3</sup>



Do not dispose of it with domestic waste.



Climbing prohibited



UKCA marking: The United Kingdom Conformity Assessed symbol is a marking for products being placed on the market in the United Kingdom. It is a manufacturers indication that the product is in conformance with the relevant regulations in the UK.

## 3 Parts of the machine

[1-2]	Appliance socket
[1-3]	SysDoc
[1-4]	Handle
[1-7]	Hose holder
[1-8]	T-Loc lock for Systainers
[1-9]	Dirt trap
[1-10]	Locking clip
[1-11]	On/off switch
[1-12] + [1-13]	Brake
[1-14]	Exhaust opening
[1-15]	Filter drawer
[1-16]	Dedusting
[1-17]	MAN button
[1-18]	Manual suction hose adjustment (standby mode) or suction power adjustment (extraction mode)
[1-19]	Connection display
[1-20]	Connection button

The specified figures appear at the beginning of the operating manual.

## 4 Technical data

mobile dust extractor		
Power consumption		350 - 1200 W
Max. electrical outlet module connected load	EU, KR, CN	2200 W
	CH, DK	1150 W
	GB 230 V/110 V	1610 W/ 770 W
Max. suction capacity (air), extractor/turbine		130 m <sup>3</sup> /h / 222 m <sup>3</sup> /h
Max. vacuum, turbine		24,000 Pa
Filter surface area		3508 cm <sup>2</sup>
Suction hose		D 27/32 mm x 3.5 m-AS
Mains power cable length		7.5 m
Sound pressure level as per EN 60335-2-69/uncertainty K3		70 dB(A)
Hand-arm vibration value as per EN 60335-2-69/uncertainty K		< 2.5 m/s <sup>2</sup> / 1.5 m/s <sup>2</sup>
Type of protection		IP X4



mobile dust extractor	
Frequency	2402–2480 Mhz
Equivalent Isotropically Radiated Power (EIRP)	< 10 dBm
Container capacity	15 l
Dimensions L x W x H	470 x 320 x 495 mm
Weight	11.3 kg

## 5 Intended use

Mobile dust extractor suitable for

- extracting dust up to 0.1 mg/m<sup>3</sup> according to dust class M including wood and paint dust,
- extracting water,
- for increased loads during commercial use, according to IEC/EN 60335-2-69.



The user is liable for improper or non-intended use.

## 6 Commissioning



### WARNING

#### Unauthorised voltage or frequency!

##### Risk of accidents

- ▶ Observe the specifications on the machine's name plate.
- ▶ Observe country-specific regulations.

### 6.1 Initial commissioning

- ▶ Insert the filter/disposal bag [2].
- ▶ Fit the cord holder [3].
- ▶ Connect the suction hose [3].

### 6.2 Connecting the mobile dust extractor



### WARNING

#### Risk of injury from uncontrolled tool start-up

- ▶ Before switching on ensure that the connected tool is switched off.



### WARNING

#### Risk of injury from electric current

- ▶ Insert the mains plug into an earthed socket.
- ▶ Do not reach into the electrical outlet module on the mobile dust extractor.

- ⓘ While the mobile dust extractor is connected to the mains socket, an electric current is running through electrical outlet module on the mobile dust extractor at all times.

#### Connecting the mobile dust extractor to a mains socket

The mobile dust extractor is switched off.

- ▶ Connect the power cable to a mains socket. The electrical outlet module [1-2] is live.

#### Switching the mobile dust extractor to standby mode

- ▶ Press the on/off switch [1-11]. The electrical outlet module [1-2] is live.

- ⓘ The green LED [1-18] indicates standby mode.

#### Starting the mobile dust extractor automatically

The mobile dust extractor is in standby mode.

- ▶ To start the mobile dust extractor automatically: Switch on the connected tool.

#### Starting the mobile dust extractor manually

The mobile dust extractor is in standby mode.

- ▶ Press the MAN button [1-17].



Pull the mains plug from the socket when you are not using the mobile dust extractor and before performing any cleaning and maintenance work.

### 6.3 Connecting a power tool



### WARNING

#### Risk of injury

- ▶ Observe the maximum electrical outlet module connected load (see chapter "Technical data").
- ▶ Switch off the power tool.

#### Connecting a mains-powered power tool to the mobile dust extractor

- ▶ Connect the power tool to the electric outlet module [1-2].

*The power tool is connected to the mobile dust extractor via the power cable.*

### Connecting a battery-powered power tool to the mobile dust extractor (MINI I / MIDI I)

- ▶ In standby mode, press the connection button [1-20].  
The connection display [1-19] flashes slowly. For a period of 60 seconds, the mobile dust extractor is ready for connection.
- ▶ Turn on the battery-powered power tool.  
The mobile dust extractor starts up and the battery-powered power tool is connected until the mobile dust extractor is manually switched off or the mains plug is disconnected. The battery-powered tool must then be connected again.

Connecting a new battery-powered power tool overwrites the previous connection.

### 6.4 Connecting a mobile device (MINI I / MIDI I)

A mobile device (e.g. smartphone) can be connected to the mobile dust extractor via **Bluetooth®** (e.g. for a software update with the Festool app).

- ▶ Hold down the connection button [1-20] on the mobile dust extractor for three seconds in standby mode.  
The connection display [1-19] flashes rapidly.  
For a period of 60 seconds, the mobile dust extractor is ready for connection.
- ▶ Follow the instructions provided in the Festool app.

### 6.5 Remote control (MINI I / MIDI I)

#### Connecting the remote control and mobile dust extractor

To be able to connect a remote control to a mobile dust extractor, the remote control must be reset (see "Resetting the remote control").

Remote controls that have not been connected previously can be connected directly.

- ⓘ A connection that has been created between remote controls and the mobile dust extractor will persist even after the mobile dust extractor has been manually switched off or the mains plug has been disconnected.

- ⓘ The mobile dust extractor can be connected to as many as five remote controls at the same time. The mobile dust extractor can only be connected to one cordless power tool at a time.

- ▶ Hold down the connection button [1-20] on the mobile dust extractor for three seconds in standby mode.  
The connection display [1-19] flashes rapidly.  
For a period of 60 seconds, the mobile dust extractor is ready for connection.
- ▶ Press the MAN button on the remote control.  
The remote control is permanently stored in the mobile dust extractor.

#### Switching on/off

Once the remote control is connected to the mobile dust extractor, the mobile dust extractor can be switched on and off with the remote control.

- ▶ Press the MAN button on the remote control to switch the device on and off.

#### Resetting the remote control

Resetting deletes the connection between a remote control and the mobile dust extractor.

- ▶ Hold down the connection button and the MAN button for 10 seconds.  
The LED indicator lights up purple, if the reset has taken place.

### 6.6 Delete all saved devices. (MINI I / MIDI I)

- ▶ Press and hold the connection button [1-20] for at least three seconds.  
The connection display [1-19] flashes rapidly.
- ▶ Press and hold both the plus and minus button [1-18] for at least three seconds.

The mobile dust extractor confirms the command by rapidly flashing three times.

## 7 Settings

### 7.1 Setting the suction hose diameter

- ⓘ The suction hose diameter is detected automatically for suction hoses with an RFID chip.

For suction hoses without an RFID chip, the suction hose diameter must be set manually in standby mode.

- ▶ Press the plus or minus button **[1-18]** until the required diameter is set.  
An LED lights up in the field with the required diameter.

**i** If a suction hose with an RFID chip is connected, the manual settings are overwritten.

## 7.2 Adjusting the suction power

- ▶ Press the plus or minus button **[1-18]** while extracting.

## 7.4 Volumetric flow monitoring

For safety reasons, an acoustic warning signal sounds if the air speed in the suction hose falls below 20 m/s (dust class M only).

Possible causes	Solution
Suction power adjustment <b>[1-18]</b> not set to a high enough value.	Set the suction power adjustment to a higher value (see chapter 7.2).
Suction hose adjustment <b>[1-18]</b> not set to the diameter of the connected suction hose (only for suction hoses without an RFID chip).	Set the correct suction hose diameter (see chapter 7.1).
Suction hose blocked or kinked.	Eliminate the block or straighten the hose.
Filter bag full.	Insert a new filter bag (see chapter 8.5).
Dirty main filter.	Clean the main filter (see chapter 8.4). Change the main filter (see chapter 8.6).
Electronic monitoring malfunction.	Have the fault rectified by a Festool service workshop.
Wet extraction.	Function not impaired, no measures required.

## 7.5 Temperature cut-out

A temperature cut-out switches the mobile dust extractor off when it reaches a critical temperature to prevent overheating. The bottom LED **[1-18]** indicates a fault.

LED lights up red    Excessive temperature

- ▶ Switch off the mobile dust extractor, let it cool down.
- ▶ Switch on the mobile dust extractor again after approx. five minutes.

## 7.6 Locking the brake [1A]

- ▶ Raise the front of the mobile dust extractor slightly.
- ▶ Push down the brake **[1-13]** until it engages into position.
- ▶ Actuate the button **[1-12]** to release it.

## 7.3 Connecting sleeve

The bypass function of the connecting sleeve prevents strong suction from sanding machines and floor nozzles on smooth surfaces.

### Open

- ▶ Turn the adjusting ring to the "OPEN" position.

### Close

- ▶ Turn the adjusting ring to the "CLOSE" position.

## 7.7 SysDoc



### WARNING

#### Risk of injury

- ▶ Do not stand on the storage area of the mobile dust extractor.



### CAUTION

#### Risk of injury

- ▶ Ensure that the T-Loc or the four SysDoc locks are closed during transport.

A Systainer can be fastened to the storage area **[1-7]** with the T-Loc lock **[1-8]**. Systainers without T-Loc can be secured with the four SysDoc locks **[1-3]**.

## 8 Working

### 8.1 Extracting dry materials



#### CAUTION

##### Hazardous dust

##### Damage to the respiratory passage

- ▶ Always use a filter bag!
- ▶ Check that the main filter is undamaged before extracting.

 When extracting dust that exceeds the limit value, only extract from one dust source (power or compressed-air tool).

**Observe** the following when extracting dust generated by operating power tools:

Ensure there is adequate ventilation! Observe regional regulations!

**Limit values:** Exhaust air max. 50% of the fresh air volume

**Equation:** Room volume  $V_R$  x air renewal rate  $L_W$

### 8.2 Extracting wet materials/liquids



Remove the filter bag!

Use a special wet filter.

The dust extraction stops automatically when the maximum fill level is reached.

The bottom LED [1-18] lights up red.

- ▶ Switch off the mobile dust extractor [1-11].
- ▶ Open the locking clips [1-10] and remove the top section of the machine.
- ▶ Empty the dirt trap [1-9].

After wet extraction, allow the main filter to dry! Dry the mobile dust extractor before extracting dry dust.



#### CAUTION

##### Hazardous dust

##### Damage to the respiratory passage

- ▶ After extracting wet materials, remove the wet filter and replace it with the main filter for dry materials.



#### CAUTION

##### Escaping foam and liquids

- ▶ Switch off and empty the machine immediately.

### 8.3 Exhaust-air outlet



#### CAUTION

##### Hazardous dust

##### Damage to the respiratory passage

- ▶ Do not blow off any dust!

The exhaust-air outlet offers the option of diverting the exhaust air outside a building using the suction hose.

- ▶ Open the grille in front of the exhaust opening [1-14].
- ▶ Insert the suction hose in the exhaust opening [1-14].

### 8.4 Cleaning the filter and filter bag manually

- ▶ In standby mode, press the MAN button [1-17].
- ▶ Set the suction power to the maximum setting [1-18].
- ▶ Cover the suction hose with your hand while at the same time briefly pressing down the cleaning lever [1-16] three times.

### 8.5 Changing the filter bag with minimal dust

- ▶ Open the locking clips and remove the top section of the machine [2].
- ▶ Pull the tab on the filter bag until the filter bag opening is fully closed.

The filter bag is now securely closed and can be removed.

- ▶ Fit the top section of the machine and close the locking clips.

### 8.6 Changing the filter element

- ▶ Pull out the used filter drawer [1-15].
- ▶ Dispose of the used filter drawer in accordance with statutory regulations.
- ▶ Insert the new filter drawer [1-15].

 Order numbers for accessories, filters and consumables in the Festool catalogue or online at "www.festool.com".

#### NOTICE

##### Damage to the motor

- ▶ Never extract material without a main filter or with a damaged main filter, as this can damage the motor.

### 8.7 After finishing work

- ▶ Switch off the mobile dust extractor and pull out the mains plug.

- ▶ Wind up the mains power cable.
  - ▶ Empty the dirt trap.
  - ▶ Place the suction hose [4-1] in the sealable hose holder [1-7]. Place the mains power cable [4-2] in the sealable hose holder [1-7] or wind it up on the cord holder. To do so, lay the power cable through the recess [4-3].
  - ▶ Vacuum and wipe the inside and outside of the mobile dust extractor to clean it.
  - ▶ Place the mobile dust extractor in a dry room inaccessible to unauthorised users.
-  The lid of the hose holder also serves as a storage area for tools.

## 9 Service and maintenance



### WARNING

#### Risk of injury, electric shock

- ▶ Always pull the mains plug from the socket before performing any servicing and maintenance work.
- ▶ All maintenance and repair work which requires the motor housing to be opened should always be carried out by an authorised service workshop.



**Customer service and repairs** must only be carried out by the manufacturer or service workshops: Find the nearest address at: [www.festool.com/service](http://www.festool.com/service)

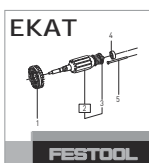

Always use original Festool spare parts. Order no. at: [www.festool.com/service](http://www.festool.com/service)

- ▶ Regularly clean the fill level sensors [4-4] and empty the dirt trap [1-9].

#### Observe the following information:

- Dust-related inspection (e.g. for filter damage, tightness of the machine and function of the control devices) by the manufacturer or an instructed person at least once a year.
- Dispose of components that cannot be cleaned. Use impermeable bags to do so. Observe the applicable disposal provisions!

## 10 Environment



**Do not dispose of the device in the household waste!** Recycle devices, accessories and packaging. Observe applicable national regulations.

In accordance with the European Directive on waste electrical and electronic equipment and implementation in national law, used power tools must be collected separately and handed in for environmentally friendly recycling.

Information about collection points for correct disposal is available at [www.festool.co.uk/recycling](http://www.festool.co.uk/recycling).

**Information on REACH:** [www.festool.co.uk/reach](http://www.festool.co.uk/reach)

## 11 General information

### Imported into the UK by

Festool UK Ltd  
1 Anglo Saxon Way  
Bury St Edmunds  
IP30 9XH  
Great Britain

#### 11.1 Bluetooth®

The Bluetooth® word mark and the logos are registered trademarks of Bluetooth SIG, Inc.; they are used by TTS Tooltechnic Systems AG & Co. KG, and therefore by Festool, under licence.

#### 11.2 Information on data privacy

The power tool contains a chip which automatically stores machine and operating data. The data saved cannot be traced back directly to an individual.

The data can be read in a contactless manner using special devices and shall only be used by Festool for fault diagnosis, repair and warranty processing and for quality improvement or enhancement of the power tool. The data shall not be used in any other way without the express consent of the customer.

## Sommaire

1	Consignes de sécurité.....	22
2	Symboles.....	23
3	Éléments de l'appareil.....	23
4	Caractéristiques techniques.....	23
5	Utilisation conforme.....	24
6	Mise en service.....	24
7	Réglages.....	26
8	Mode de travail.....	27
9	Entretien et maintenance.....	28
10	Environnement.....	28
11	Remarques générales.....	29

## 1 Consignes de sécurité



**⚠ Avertissement ! Lire l'ensemble des consignes de sécurité et des instructions.** Le non-respect des consignes de sécurité et des instructions peut provoquer une décharge électrique, un incendie et/ou des blessures graves.

**Conserver l'ensemble des consignes de sécurité et des instructions afin de pouvoir les consulter ultérieurement.**

- Cet appareil ne doit pas être utilisé par des personnes (y compris des enfants) aux capacités physiques, sensorielles ou mentales diminuées ou manquant d'expérience et de connaissances. Il convient de surveiller **les enfants** afin de s'assurer qu'ils ne jouent pas avec l'appareil.
- Si le câble de raccordement secteur de cet appareil est endommagé, il doit être remplacé par un atelier de service après-vente agréé afin d'éviter tout danger.
- **Avertissement** Les utilisateurs doivent être formés de manière appropriée à l'utilisation de cet appareil.
- Avant le nettoyage, l'entretien ou le remplacement de consommables ou lors de la transformation de l'appareil, toujours débrancher d'abord la fiche secteur de la prise de courant.
- **Avertissement** La prise de courant sur l'appareil ne doit être utilisée qu'aux fins déterminées dans les consignes.
- **Avertissement** Éteindre immédiatement l'appareil en cas de fuite de mousse ou de liquide.
- **Attention** Nettoyer régulièrement le dispositif de limitation du niveau d'eau et l'examiner pour s'assurer de l'absence de signes d'endommagement.

- Niveau de pression acoustique selon EN 60335-2-69/ incertitude K  
70 dB(A)/ 3 dB
- Valeur de vibrations mains-bras selon EN 60335-6-69/ incertitude K  
<2,5 m/s<sup>2</sup>/ 1,5 m/s<sup>2</sup>



**⚠** En cas d'aspiration de poussières dépassant la valeur limite ou de quantité importante de poussières de chêne ou de hêtre, utiliser l'aspirateur pour une seule source de poussière (outil électrique ou pneumatique).

- **Avertissement** L'appareil peut contenir des poussières nocives pour la santé. Entretien, vidange et changement de filtre uniquement par un spécialiste autorisé portant un équipement de protection approprié.
- Utiliser l'appareil uniquement lorsque le système de filtrage est installé.
- **Risque d'explosion et d'incendie : ne pas aspirer :**
  - les étincelles ou les poussières chaudes ;
  - les substances inflammables ou explosives (par ex. magnésium, aluminium, essence, diluants) ;
  - les substances agressives (par ex. acides, solutions alcalines, solvants) ;
  - les substances chimiques réactives entraînant un dégagement de chaleur ou la formation d'acides/bases, de gaz etc. (par ex. bi-matériaux réactifs, aluminium et eau).
- Respecter les règlements de sécurité en vigueur dans le pays d'utilisation ainsi que les consignes du fabricant du matériau.
- Utiliser l'appareil uniquement avec un équipement de protection approprié.
- Travailler dans un environnement sec, après avoir reçu les instructions nécessaires, et uniquement après avoir effectué un contrôle visuel pour s'assurer que l'appareil est en bon état.
- Contrôler régulièrement la fiche et le câble pour éviter tout danger. En cas d'endommagement, les faire remplacer uniquement par un atelier de service après-vente agréé.
- Ne pas soulever et transporter avec un crochet de grue ou un engin de levage.

- Cet appareil ne doit pas être utilisé par des personnes pouvant être sensibles à une décharge électrique (par ex. **des personnes avec stimulateur cardiaque**) étant donné qu'une charge statique de l'appareil ne peut être exclue.
- Utiliser uniquement le tuyau d'aspiration Festool d'origine.
- **Tenez compte de l'environnement de travail et veillez à votre sécurité et à celle des autres durant le transport ou l'utilisation de l'appareil.**  
Vous éviterez ainsi par ex. des risques de trébuchement sur le tuyau d'aspiration ou le câble secteur.
- **Tenez les films d'emballage hors de portée des enfants.** Sinon, ils risquent de s'étouffer.



Ne pas jeter avec les ordures ménagères.



Interdiction de monter dessus

## 2 Symboles



Avertit d'un danger général



Avertit d'un risque de décharge électrique



Lire la notice / les instructions



Porter une protection respiratoire



**Avertissement !** L'appareil peut contenir des poussières nocives pour la santé.



Convient à la séparation de poussières avec une valeur limite d'exposition supérieure à 0,1 mg/m<sup>3</sup>

## 3 Éléments de l'appareil

- [1-2] Prise de l'appareil
- [1-3] SysDoc
- [1-4] Poignée
- [1-7] Logement pour tuyau
- [1-8] Fermeture T-Loc pour Systainer
- [1-9] Cuve de collecte
- [1-10] Clip de fermeture
- [1-11] Interrupteur marche/arrêt
- [1-12] + Frein
- [1-13]
- [1-14] Ouverture de soufflage
- [1-15] Tiroir de filtre
- [1-16] Nettoyage
- [1-17] Touche MAN
- [1-18] Réglage manuel du tuyau d'aspiration (mode veille) ou régulation manuelle de la puissance d'aspiration (mode aspiration)
- [1-19] Témoin de connexion
- [1-20] Touche de connexion

Les figures indiquées se trouvent au début de la notice d'utilisation.

## 4 Caractéristiques techniques

Aspirateurs		
Puissance absorbée		350 - 1200 W
Valeur de raccordement max. pour la prise de l'appareil	UE, KR, CN CH, DK GB 230 V/ 110 V	2200 W 1150 W 1610 W/ 770 W
Débit (air) max., aspirateur/centrale d'aspiration		130 m <sup>3</sup> /h / 222 m <sup>3</sup> /h
Dépression max., centrale d'aspiration		24 000 Pa
Surface filtrante		3508 cm <sup>2</sup>
Tuyau d'aspiration		Ø 27/32 mm x 3,5 m-AS

Aspirateurs	
Longueur du câble de raccordement secteur	7,5 m
Niveau de pression acoustique selon EN 60335-2-69/ incertitude K3	70 dB(A)
Valeur de vibrations mains-bras selon EN 60335-2-69/ incertitude K	<2,5 m/s <sup>2</sup> / 1,5 m/s <sup>2</sup>
Indice de protection	IP X4
Fréquence	2402 Mhz – 2480 Mhz
Puissance isotrope rayonnée équivalente (PIRE)	< 10 dBm
Volume de la cuve	15 l
Dimensions L x l x h	470 x 320 x 495 mm
Poids	11,3 kg

## 5 Utilisation conforme

Cet aspirateur convient à

- l'aspiration de poussières jusqu'à 0,1 mg/m<sup>3</sup> correspondant à la catégorie « M », dont les poussières de bois et de peinture,
- l'aspiration d'eau,
- pour des sollicitations élevées dans le cadre d'un usage professionnel, conformément à la norme CEI/NE 60335-2-69.

 L'utilisateur est responsable des dommages provoqués par une utilisation non conforme.

## 6 Mise en service

### AVERTISSEMENT

#### Tension ou fréquence non admissible !

#### Risque d'accident

- Respecter les consignes indiquées sur la plaque signalétique.
- Respecter les particularités propres au pays.

### 6.1 Première mise en service

- Installer le sac filtre/sac d'élimination des déchets **[2]**.
- Monter l'enrouleur de câble **[3]**.
- Raccorder le tuyau d'aspiration **[3]**.

### 6.2 Raccorder l'aspirateur

### AVERTISSEMENT

#### Risque de blessures dû à un démarrage incontrôlé des outils

- Avant la mise en marche, s'assurer que l'outil raccordé est éteint.

### AVERTISSEMENT

#### Risque de blessures dû au courant électrique

- Brancher la fiche secteur dans une prise de courant mise à la terre.
- Ne pas mettre les doigts dans la prise de courant de l'aspirateur.

- ⓘ Lorsque l'aspirateur est relié à la prise secteur, sa prise de courant est constamment sous tension.

#### Relier l'aspirateur à la prise de courant

L'aspirateur est éteint.

- Relier le câble secteur à la prise de courant.

La prise de courant de l'appareil **[1-2]** est sous tension.

#### Mettre l'aspirateur en mode veille

- Appuyer sur l'interrupteur **[1-11]** marche/arrêt.

La prise de courant de l'appareil **[1-2]** est sous tension.

- ⓘ Le témoin LED vert **[1-18]** signale le mode veille.

#### Enclencher automatiquement l'aspirateur

L'aspirateur est en mode veille.

- Pour enclencher automatiquement l'aspirateur : allumer l'outil raccordé.

#### Enclencher manuellement l'aspirateur

L'aspirateur est en mode veille.

- Appuyer sur la touche MAN **[1-17]**.

 Lorsque l'aspirateur n'est pas utilisé, ainsi qu'avant les opérations d'entretien et de nettoyage, débrancher la fiche secteur de l'aspirateur de la prise de courant.



### 6.3 Raccorder l'outil électroportatif



#### AVERTISSEMENT

##### Risque de blessures

- ▶ Respecter la valeur de raccordement max. valable pour la prise de courant de l'appareil (voir chapitre Caractéristiques techniques).
- ▶ Éteindre l'outil électroportatif.

#### Relier à l'aspirateur un outil électroportatif fonctionnant sur secteur

- ▶ Brancher l'outil électroportatif sur la prise de courant de l'appareil **[1-2]**.

*L'outil électroportatif est relié à l'aspirateur par le câble secteur.*

#### Relier à l'aspirateur un outil électroportatif sans fil (MINI I / MIDI I)

- ▶ En mode veille, appuyer sur la touche de connexion **[1-20]**.  
Le témoin de connexion **[1-19]** clignote lentement. L'aspirateur est prêt pour la connexion pendant 60 secondes.
- ▶ Allumer l'outil électroportatif sans fil.  
L'aspirateur se met en marche et l'outil électroportatif sans fil est connecté jusqu'à la mise à l'arrêt manuelle de l'aspirateur ou le débranchement de la fiche secteur. L'appareil sans fil doit ensuite être à nouveau couplé.

Au couplage d'un nouvel outil électroportatif sans fil, la connexion utilisée jusqu'à présent est écrasée.

### 6.4 Connecter un terminal mobile (MINI I / MIDI I)

Il est possible de connecter un terminal mobile (par ex. un smartphone) à l'aspirateur via **Bluetooth®** (par ex. pour une mise à jour du logiciel avec l'application Festool).

- ▶ En mode veille, maintenir enfoncée la touche de connexion **[1-20]** de l'aspirateur pendant 3 secondes.  
Le témoin de connexion **[1-19]** clignote rapidement.  
L'aspirateur est prêt pour la connexion pendant 60 secondes.
- ▶ Suivre les instructions fournies dans l'application Festool.

### 6.5 Commande à distance (MINI I / MIDI I)

#### Connecter la commande à distance et l'aspirateur

Pour pouvoir connecter une commande à distance à un aspirateur, une réinitialisation de la commande à distance est nécessaire (voir Réinitialisation de la commande à distance).

Les commandes à distance qui n'ont encore jamais été connectées peuvent l'être directement.

- ① La connexion établie entre des commandes à distance et l'aspirateur est conservée même après la mise à l'arrêt manuelle ou le débranchement de la fiche secteur de l'aspirateur.
- ① L'aspirateur peut être connecté simultanément à cinq commandes à distance au maximum. L'aspirateur peut être connecté simultanément à un outil électroportatif sans fil.
- ▶ En mode veille, maintenir enfoncée la touche de connexion **[1-20]** de l'aspirateur pendant 3 secondes.  
Le témoin de connexion **[1-19]** clignote rapidement.  
L'aspirateur est prêt pour la connexion pendant 60 secondes.
- ▶ Appuyer sur la touche MAN de la commande à distance.  
La commande à distance est enregistrée durablement dans l'aspirateur.

#### Mise en marche/à l'arrêt

Une fois la commande à distance connectée à l'aspirateur, celle-ci permet de le mettre en marche et à l'arrêt.

- ▶ Pour la mise en marche/à l'arrêt, appuyer sur la touche MAN de la commande à distance.

#### Réinitialisation sur la commande à distance

La réinitialisation permet de supprimer la connexion entre une commande à distance et l'aspirateur.

- ▶ Maintenir la touche de connexion et la touche MAN enfoncées pendant 10 secondes.  
Le témoin LED s'allume en magenta lorsque la réinitialisation est terminée.

### 6.6 Supprimer tous les appareils enregistrés. (MINI I / MIDI I)

- ▶ Maintenir enfoncée la touche de connexion **[1-20]** pendant au moins 3 secondes.

Le témoin de connexion **[1-19]** clignote rapidement.

- ▶ Relâcher la touche de connexion.
- ▶ En l'espace de 3 secondes, maintenir enfoncées simultanément les touches plus et moins **[1-18]** pendant au moins 3 secondes.

L'aspirateur confirme l'opération en clignotant trois fois rapidement.

## 7 Réglages

### 7.1 Régler le diamètre du tuyau d'aspiration

- i** Dans le cas des tuyaux d'aspiration à puce RFID, le diamètre du tuyau est automatiquement détecté.

Dans le cas des tuyaux d'aspiration sans puce RFID, le diamètre du tuyau doit être réglé manuellement en mode veille .

- ▶ Appuyer sur la touche plus ou moins **[1-18]** jusqu'à ce que le diamètre souhaité soit réglé.

### 7.4 Surveillance du débit

Si la vitesse de l'air tombe en dessous de 20 m/s dans le tuyau d'aspiration, un signal so-

Le témoin LED sur le panneau est allumé avec le diamètre souhaité.

- i** En cas de raccordement d'un tuyau d'aspiration à puce RFID, les réglages manuels sont écrasés.

### 7.2 Réguler la puissance d'aspiration

- ▶ En mode aspiration, appuyer sur la touche plus ou moins **[1-18]**.

### 7.3 Manchon d'aspiration

La fonction by-pass du manchon d'aspiration empêche un effet ventouse avec les ponceuses et les buses pour sol sur les surfaces lisses.

#### Ouvrir

- ▶ Tourner la bague de réglage pour la mettre à la position « OPEN ».

#### Fermer

- ▶ Tourner la bague de réglage pour la mettre à la position « CLOSE ».

nore retentit pour des raisons de sécurité (pour la catégorie de poussières M).

Causes possibles	Solution
La régulation de puissance d'aspiration <b>[1-18]</b> est réglée sur une valeur trop faible.	Régler la régulation de puissance d'aspiration sur une valeur plus élevée (voir chapitre 7.2).
Le réglage de tuyau d'aspiration <b>[1-18]</b> ne correspond pas au diamètre du tuyau raccordé (uniquement pour les tuyaux d'aspiration sans puce RFID).	Régler le diamètre de tuyau aspiration correct (voir chapitre 7.1).
Tuyau d'aspiration obstrué ou plié.	Éliminer l'obstruction ou le pli.
Sac filtre plein.	Installer un nouveau sac filtre (voir chapitre 8.5).
Filtre principal encrassé.	Nettoyer le filtre principal (voir chapitre 8.4). Remplacer le filtre principal (voir chapitre 8.6).
Dysfonctionnement du système électronique de surveillance.	Confier l'appareil à un atelier SAV Festool pour réparation.
Aspiration de liquides.	La sécurité de fonctionnement n'est pas compromise, aucune mesure à prendre.

### 7.5 Fusible thermique

Afin d'éviter une surchauffe, le fusible thermique coupe l'aspirateur avant d'atteindre la température critique. Le témoin LED inférieur **[1-18]** indique un défaut.

- ▶ Éteindre l'aspirateur et le laisser refroidir.
- ▶ Rallumer l'aspirateur au bout de 5 minutes environ.

### 7.6 Serrer le frein [1A]

- ▶ Soulever légèrement l'aspirateur à l'avant.
- ▶ Appuyer sur le frein **[1-13]** vers le bas jusqu'à ce qu'il soit enclenché.

Le témoin LED s'allume en rouge	Température excessive
---------------------------------	-----------------------

- Pour le desserrer, utiliser la touche **[1-12]**.

## 7.7 SysDoc



### AVERTISSEMENT

#### Risque de blessures

- Ne pas monter sur la surface de dépose de l'aspirateur.



### ATTENTION

#### Risque de blessures

- Pour le transport, veiller à fermer le T-Loc ou les quatre fermetures SysDoc.

Il est possible de fixer un Systainer sur la surface de dépose **[1-7]** au moyen de la fermeture T-Loc **[1-8]**. Les Systainer sans T-Loc peuvent être fixés au moyen des quatre fermetures SysDoc **[1-3]**.

## 8 Mode de travail

### 8.1 Aspiration de substances sèches



### ATTENTION

#### Poussières nocives pour la santé

#### Lésions des voies respiratoires

- Utiliser toujours un sac filtre.
- Avant d'utiliser l'aspirateur, vérifier que le filtre principal est en bon état.



En cas d'aspiration de poussières dépassant la valeur limite, utiliser l'aspirateur pour une seule source de poussière (outil électrique ou pneumatique).

**Respecter** les consignes suivantes lors de l'aspiration de poussières générées par des outils électroportatifs en fonctionnement :

Veiller à une aération suffisante. Respecter les dispositions régionales.

**Valeurs limites** : l'air évacué ne doit pas dépasser 50 % du volume d'air frais

**Formule** : volume du local  $V_R$  x taux de renouvellement de l'air  $L_w$

### 8.2 Aspiration de matières mouillées/liquides



Retirer le sac filtre.

Utiliser le filtre spécial pour liquides.

Lorsque la hauteur de remplissage maximale est atteinte, le fonctionnement de l'aspirateur est interrompu automatiquement.

Le témoin LED **[1-18]** inférieur s'allume en rouge.

- Éteindre l'aspirateur **[1-11]**.
- Ouvrir les clips de fermeture **[1-10]** et retirer la partie supérieure de l'appareil.
- Vider la cuve de collecte **[1-9]**.

Après l'aspiration de liquides, laisser sécher le filtre principal.

Sécher l'aspirateur avant l'aspiration de poussières sèches.



### ATTENTION

#### Poussières nocives pour la santé

#### Lésions des voies respiratoires

- Après l'aspiration de liquides, retirer le filtre pour liquides et le remplacer par le filtre principal pour matières sèches.



### ATTENTION

#### Fuite de mousse et de liquides

- Éteindre immédiatement l'appareil et le vider.

### 8.3 Sortie d'évacuation d'air



### ATTENTION

#### Poussières nocives pour la santé

#### Lésions des voies respiratoires

- Ne pas rejeter de poussières.

La sortie d'évacuation d'air offre la possibilité de rejeter l'air aspiré hors du bâtiment au moyen du tuyau d'aspiration.

- Ouvrir la grille située devant l'ouverture de soufflage **[1-14]**.
- Insérer le tuyau d'aspiration dans l'ouverture de soufflage **[1-14]**.

### 8.4 Nettoyer manuellement le filtre et le sac filtre

- En mode veille, appuyer sur la touche MAN **[1-17]**.
- Régler la puissance d'aspiration au maximum **[1-18]**.
- Obturer le tuyau d'aspiration avec la main tout en abaissant légèrement le levier de nettoyage trois fois de suite **[1-16]**.

### 8.5 Remplacer le sac filtre en évitant de répandre de la poussière

- Ouvrir les agrafes de fermeture et retirer la partie supérieure de l'appareil **[2]**.
- Tirer la languette du sac filtre jusqu'à ce que l'orifice du sac filtre soit complètement fermé.

Le sac filtre est maintenant correctement fermé et peut être retiré.

- ▶ Mettre en place la partie supérieure de l'appareil et fermer les clips de fermeture.

### 8.6 Remplacement du filtre

- ▶ Sortir le tiroir de filtre **[1-15]** usagé.
  - ▶ Éliminer le tiroir de filtre usagé conformément aux dispositions légales.
  - ▶ Installer un nouveau tiroir de filtre **[1-15]**.
- i** Les références des accessoires, des filtres et des consommables figurent dans le catalogue Festool ou sur Internet, à l'adresse « [www.festool.fr](http://www.festool.fr) ».

## AVIS

### Endommagement du moteur

- ▶ Ne jamais utiliser l'aspirateur sans le filtre principal ou avec un filtre principal endommagé. Sinon, le moteur risque d'être endommagé.

### 8.7 Après le travail

- ▶ Éteindre l'aspirateur et débrancher la fiche secteur.
  - ▶ Enrouler le câble de raccordement secteur.
  - ▶ Vidanger la cuve de collecte.
  - ▶ Ranger le tuyau d'aspiration **[4-1]** dans le logement pour tuyau verrouillable **[1-7]**. Ranger le câble de raccordement secteur **[4-2]** dans le logement pour tuyau verrouillable **[1-7]** ou au moyen de l'enrouleur de câble. Pour cela, introduire le câble secteur dans l'évidement **[4-3]**.
  - ▶ Nettoyer l'aspirateur à l'intérieur et à l'extérieur en l'aspirant et en l'essuyant.
  - ▶ Ranger l'aspirateur dans un local sec et le protéger de toute utilisation non autorisée.
- i** Le couvercle du logement pour tuyau permet également de poser des outils.

## 9 Entretien et maintenance

### AVERTISSEMENT

#### Risque de blessures, décharge électrique

- ▶ Avant toute opération de maintenance ou d'entretien, toujours débrancher la fiche secteur de la prise de courant.
- ▶ Toutes les opérations de maintenance et de réparation nécessitant l'ouverture du boîtier du moteur doivent uniquement être effectuées par un atelier de service après-vente agréé.



**Service après-vente et réparation** uniquement par le fabricant ou des ateliers de service après-vente : Pour trouver l'adresse la plus proche : [www.festool.fr/services](http://www.festool.fr/services)

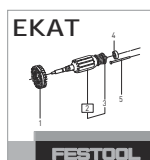

Utiliser uniquement des pièces détachées Festool d'origine. Réf. sur : [www.festool.fr/services](http://www.festool.fr/services)

- ▶ Nettoyer régulièrement les capteurs de niveau **[4-4]** et vider la cuve de collecte **[1-9]**.

#### Observer les consignes suivantes :

- Au moins une fois par an, contrôle du système d'aspiration des poussières (par ex. bon état du filtre, étanchéité de l'appareil et fonctionnement des dispositifs de contrôle) par le fabricant ou une personne formée.
- Tout ce qu'il est impossible d'éliminer par nettoyage doit être jeté. Pour cela, utiliser le sac imperméable. Veiller à respecter les conditions d'élimination prescrites.

## 10 Environnement



**Ne pas jeter l'appareil avec les ordures ménagères !** Veiller à un recyclage écologique des appareils, accessoires et emballages. Respecter les règlements nationaux en vigueur.

Selon la directive européenne relative aux appareils électriques et électroniques usagés et sa transposition en droit national, les outils électroportatifs usagés doivent être collectés à part et recyclés de manière écologique.

Vous trouverez les informations sur les points de collecte pour une élimination correcte sur [www.festool.fr/recycling](http://www.festool.fr/recycling).

### Informations à propos de REACH :

[www.festool.fr/reach](http://www.festool.fr/reach)



## 11 Remarques générales

### 11.1 Bluetooth®

La marque verbale Bluetooth® et les logos sont des marques déposées de Bluetooth SIG, Inc. et sont utilisés sous licence par TTS Tooltechnic Systems AG & Co. KG et donc par Festool GmbH.

### 11.2 Informations relatives à la protection des données

L'outil électroportatif contient une puce permettant l'enregistrement automatique des données d'outil et de fonctionnement. Les données enregistrées ne contiennent aucune référence directe aux personnes.

Les données peuvent être lues sans contact à l'aide d'appareils spéciaux. Elles sont utilisées par Festool uniquement pour le diagnostic d'erreurs, la gestion des réparations et de la garantie, ainsi que pour l'amélioration de la qualité et/ou le perfectionnement de l'outil électroportatif. Toute utilisation des données dépassant ce cadre – sans l'accord exprès du client – est exclue.

## Índice de contenidos

1	Indicaciones de seguridad.....	30
2	Símbolos.....	31
3	Componentes de la herramienta.....	31
4	Datos técnicos.....	31
5	Uso conforme a lo previsto.....	32
6	Puesta en servicio.....	32
7	Ajustes.....	34
8	Trabajo.....	35
9	Mantenimiento y cuidado.....	36
10	Medio ambiente.....	36
11	Observaciones generales.....	37

## 1 Indicaciones de seguridad



**⚠ Advertencia** Lea y observe todas las indicaciones de seguridad. Si no se cumplen debidamente las indicaciones de seguridad y las instrucciones pueden producirse descargas eléctricas, quemaduras o lesiones graves.

**Guarde todas las indicaciones de seguridad e instrucciones para que sirvan de futura referencia.**

- Esta herramienta no debe ser utilizada por personas (incluidos los niños) que por razones físicas, sensoriales o psíquicas, inexperiencia o desconocimiento no estén capacitadas para su uso. Debe vigilarse a **los niños** para evitar que jueguen con la herramienta.
- Si la línea de conexión a la red eléctrica de esta herramienta se daña, debe sustituirla un taller autorizado para evitar riesgos.
- **Advertencia** Los usuarios deben ser instruidos de forma adecuada respecto al uso de esta máquina.
- Antes de realizar tareas de limpieza o mantenimiento, o si necesita cambiar artículos de uso o hacer cambios en la herramienta lo primero que se debe hacer siempre es desconectar el enchufe de la corriente.
- **Advertencia** Utilizar el enchufe de la máquina solo para los fines definidos en las instrucciones.
- **Advertencia** Si sale espuma o líquido, desconectar la herramienta inmediatamente.
- **Cuidado** Limpiar regularmente la instalación de limitación de nivel de agua y comprobar si hay indicios de daños.
- Nivel de intensidad sonora según EN 60335-2-69/Incertidumbre K  
70 dB(A)/3 dB

- Nivel de vibración mano-brazo según EN 60335-6-69/Incertidumbre K  
<2,5 m/s<sup>2</sup>/1,5 m/s<sup>2</sup>



**⚠** Cuando se aspiren polvos que sobrepasen los valores de concentración máxima o un volumen considerable de polvo de madera de roble o de haya, solo se debe aspirar una única fuente de polvo (herramienta eléctrica o neumática).

- **Advertencia** La herramienta puede contener polvo perjudicial para la salud. El mantenimiento, vaciado y cambio de filtro debe llevarlos a cabo únicamente personal cualificado autorizado con el equipamiento de protección adecuado.
- La herramienta debe utilizarse solo con el sistema de filtrado instalado.
- **Riesgo de explosión e incendio: no aspirar:**
  - chispas ni polvo caliente;
  - materiales inflamables o explosivos (p. ej. magnesio, aluminio, gasolina, diluyentes);
  - líquidos agresivos (p. ej. ácidos, lejías, disolventes);
  - sustancias químicas reactivas que generen calor, ácidos/bases, gases, etc. (p. ej. materiales de 2 componentes reactivos, aluminio y agua).
- Deben respetarse las normativas de seguridad nacionales, así como las indicaciones del fabricante del material.
- Utilizar solo con el equipamiento de protección adecuado.
- Trabajar solo en un entorno seco, de acuerdo con las instrucciones y después de haber comprobado visualmente que el aparato está intacto.
- Comprobar periódicamente el enchufe y el cable para evitar riesgos. En caso de que presenten daños, acudir exclusivamente a un taller autorizado para que los sustituya.
- No está permitido elevarla ni transportarla con el gancho de una grúa ni con un sistema de elevación.
- Dado que no se puede descartar que esta herramienta genere una carga estática, no debe ser utilizada por personas que pudieran sufrir reacciones a descargas eléctricas (p. ej., **personas con marcapasos**).

- Utilice solo el tubo flexible de aspiración original de Festool.
- **Tenga en cuenta el entorno de trabajo y preste atención a su propia seguridad y a la de terceros al transportar el dispositivo o al trabajar con él.**  
De este modo, evitará el riesgo de tropiezos, p. ej., con el tubo flexible de aspiración o la conducción de red.
- **Mantenga las láminas de embalaje fuera del alcance de los niños.** Existe peligro de asfixia.

## 2 Símbolos



Aviso de peligro general



Aviso de descarga eléctrica



Leer las instrucciones/indicaciones.



Utilizar protección respiratoria.



**Advertencia** La herramienta puede contener polvo perjudicial para la salud.



Apto para la aspiración de polvo con un valor límite de exposición superior a 0,1 mg/m<sup>3</sup>



No depositar en la basura doméstica.



Prohibido subirse a ella

## 4 Datos técnicos

### Sistemas móviles de aspiración

Consumo de potencia		350-1200 W
Consumo nominal máx. del enchufe de la máquina	EU, KR, CN	2200 W
	CH, DK	1150 W
	GB 230 V/110 V	1610 W/770 W
Caudal de aire (volumen) máx., aspirador/turbina		130 m <sup>3</sup> /h / 222 m <sup>3</sup> /h
Depresión máx., turbina		24 000 Pa
Superficie del filtro		3508 cm <sup>2</sup>
Manguera de aspiración		D 27/32 mm x 3,5 m-AS
Longitud de la línea de conexión a la red		7,5 m

## 3 Componentes de la herramienta

- [1-2] Caja de contacto de la máquina
- [1-3] SysDoc
- [1-4] Empuñadura
- [1-7] Compartimento para tubos flexibles
- [1-8] Cierre T-Loc para Systainer
- [1-9] Depósito para suciedad
- [1-10] Abrazaderas de cierre
- [1-11] Interruptor de conexión y desconexión
- [1-12] + Freno
- [1-13]
- [1-14] Abertura de soplado
- [1-15] Cajón de filtro
- [1-16] Limpieza
- [1-17] Tecla MAN
- [1-18] Ajuste manual del tubo flexible de aspiración (funcionamiento en el modo de espera) o regulación del cable de aspiración (modo aspiración)
- [1-19] Indicador de conexión
- [1-20] Tecla de conexión

Las figuras indicadas se encuentran al principio del manual de instrucciones.

Sistemas móviles de aspiración	
Nivel de intensidad sonora según EN 60335-2-69/Incertidumbre K3	70 dB(A)
Nivel de vibración mano-brazo según EN 60335-2-69/Incertidumbre K	<2,5 m/s <sup>2</sup> / 1,5 m/s <sup>2</sup>
Tipo de protección	IP X4
Frecuencia	2402-2480 MHz
Potencia isotrópica radiada equivalente (PIRE)	<10 dBm
Capacidad del depósito	15 l
Dimensiones (L x An x Al)	470 x 320 x 495 mm
Peso	11,3 kg

## 5 Uso conforme a lo previsto

El sistema de aspiración móvil es apropiado para

- Succionar y aspirar polvo de hasta 0,1 mg/m<sup>3</sup> correspondiente a la clase de polvo «M», incluido polvo de madera y pintura
- aspirar agua;
- proporcionar un alto rendimiento en aplicaciones profesionales; conforme a IEC/EN 60335-2-69.

 El usuario será responsable de cualquier utilización indebida.

## 6 Puesta en servicio

### ADVERTENCIA

#### Tensión o frecuencia no permitida

#### Peligro de accidente

- Observar los datos indicados en la placa de tipo.
- Tener en cuenta las particularidades de cada país.

### 6.1 Primera puesta en servicio

- Colocar la bolsa filtrante/bolsa de evacuación [2].
- Montar el enrollables [3].
- Conectar el tubo flexible de aspiración [3].

### 6.2 Conectar el sistema móvil de aspiración

### ADVERTENCIA

#### Peligro de lesiones por herramientas en funcionamiento sin control

- Antes de conectarlo, asegurarse de que la herramienta conectada esté apagada.

### ADVERTENCIA

#### Peligro de lesiones por descarga eléctrica

- Conectar el enchufe a un enchufe con protección de puesta a tierra.
- No meter las manos en el enchufe del sistema móvil de aspiración.

 Si el sistema móvil de aspiración está conectado con el enchufe, el enchufe de la máquina conduce electricidad continuamente al sistema móvil de aspiración.

#### Conectar el sistema móvil de aspiración con el enchufe

El sistema móvil de aspiración está desconectado.

- Conectar el cable de red con el enchufe. El enchufe de la máquina [1-2] conduce electricidad.

#### Poner el sistema móvil de aspiración en el modo de espera

- Pulsar el interruptor de conexión y desconexión [1-11].

El enchufe de la máquina [1-2] conduce electricidad.

 El LED verde [1-18] indica el modo de espera.

#### Poner en marcha el sistema móvil de aspiración automáticamente

El sistema móvil de aspiración está en el modo de espera.

- Para poner en marcha automáticamente el sistema móvil de aspiración: Conectar la herramienta conectada.

#### Poner en marcha el sistema móvil de aspiración de forma manual

El sistema móvil de aspiración está en el modo de espera.



- Pulsar la tecla MAN **[1-17]**.

 Desenchufar el sistema móvil de aspiración en caso de no utilizarse o antes de realizar cualquier trabajo de mantenimiento y limpieza.

### 6.3 Conectar la herramienta eléctrica



#### ADVERTENCIA

##### Peligro de lesiones

- Observar el consumo nominal máximo en el enchufe de la máquina (véase el capítulo Datos técnicos).
- Desconectar la herramienta eléctrica.

#### Conectar la herramienta eléctrica conectada a la red eléctrica con el sistema móvil de aspiración

- Conectar la herramienta eléctrica al enchufe de la máquina **[1-2]**.

*La herramienta eléctrica está conectada con el sistema móvil de aspiración mediante un cable de red.*

#### Conectar la herramienta eléctrica con batería con el sistema móvil de aspiración (MINI I / MIDI I)

- Pulsar la tecla de conexión **[1-20]** en el modo de espera.

El indicador de conexión **[1-19]** parpadea lentamente. El sistema móvil de aspiración está listo para conectarse durante 60 segundos.

- Conectar la herramienta eléctrica de batería.

El sistema móvil de aspiración se pone en marcha y la herramienta eléctrica de batería queda conectada hasta que se desconecte el sistema móvil de aspiración de forma manual o hasta que se desenchufe.

Después, la herramienta de batería se debe volver a acoplar.

Con la conexión de una nueva herramienta eléctrica de batería se sobrescribe la conexión actual.

### 6.4 Conectar el terminal móvil (MINI I / MIDI I)

Se puede conectar un terminal móvil (p. ej., un teléfono inteligente) mediante **Bluetooth®** con el sistema móvil de aspiración (p. ej., para actualizar el software con la aplicación de Festool).

- En el modo de espera, mantener pulsada la tecla de conexión **[1-20]** del sistema móvil de aspiración durante 3 segundos.

El indicador de conexión **[1-19]** parpadea rápidamente.

El sistema móvil de aspiración está listo para conectarse durante 60 segundos.

- Seguir las indicaciones de la aplicación de Festool.

### 6.5 Mando a distancia (MINI I / MIDI I)

#### Conectar el mando a distancia y el sistema móvil de aspiración

Para poder conectar un mando a distancia con un sistema móvil de aspiración, debe reiniciarse el mando a distancia (véase capítulo de reinicio del mando a distancia).

Hasta ahora, los mandos a distancia no conectados podían conectarse directamente.

 La conexión establecida entre un mando a distancia y el sistema móvil de aspiración se mantiene incluso tras la desconexión manual del sistema o tras desenchufarlo.

 El sistema móvil de aspiración se puede conectar con un máximo de cinco mandos a distancia al mismo tiempo. El sistema móvil de aspiración solo se puede conectar con una única herramienta eléctrica de batería en cada uso.

- En el modo de espera, mantener pulsada la tecla de conexión **[1-20]** del sistema móvil de aspiración durante 3 segundos.

El indicador de conexión **[1-19]** parpadea rápidamente.

El sistema móvil de aspiración está listo para conectarse durante 60 segundos.

- Pulsar la tecla MAN del mando a distancia. El mando a distancia queda guardado de forma permanente en el sistema móvil de aspiración.

#### Conexión y desconexión

Después de conectar el mando a distancia con el sistema móvil de aspiración, este se puede conectar y desconectar con el mando a distancia.

- Para conectar/desconectar, pulsar la tecla MAN en el mando a distancia .

#### Reiniciar el mando a distancia

Al reiniciarlo, se borra la conexión de un mando a distancia con el sistema móvil de aspiración.

- Mantener pulsadas la tecla de conexión y la tecla MAN durante 10 segundos.

El indicador LED se ilumina en color magenta cuando ha concluido el reinicio.

## 6.6 Borrar todas las herramientas guardadas. (MINI I / MIDI I)

- ▶ Mantener pulsada la tecla de conexión **[1-20]** durante al menos 3 segundos. El indicador de conexión **[1-19]** parpadea rápidamente.
- ▶ Soltar de nuevo la tecla de conexión.
- ▶ En un plazo de 3 segundos, pulsar las teclas Más y Menos **[1-18]** a la vez durante al menos 3 segundos.

El sistema móvil de aspiración confirma el comando con tres parpadeos rápidos.

## 7 Ajustes

### 7.1 Ajustar el diámetro del tubo de aspiración

- ⓘ En los tubos flexibles de aspiración con chip RFID el diámetro del tubo de aspiración se detecta automáticamente.

En los tubos flexibles de aspiración sin Chip RFID hay que ajustar manualmente el diámetro del tubo de aspiración en el modo de espera.

### 7.4 Control del caudal de aire

Por motivos de seguridad, si la velocidad del aire en el tubo flexible de aspiración desciende

- ▶ Pulsar las teclas Más o Menos **[1-18]** hasta ajustar el diámetro deseado.

El LED se ilumina en el campo con el diámetro deseado.

- ⓘ Si se conecta un tubo flexible de aspiración con chip RFID se sobrescriben los ajustes manuales.

### 7.2 Regulación de la capacidad de aspiración

- ▶ Pulsar las teclas Más o Menos **[1-18]** durante la aspiración.

### 7.3 Manguito de aspiración

La función de bypass del manguito de aspiración impide la aspiración de las lijadoras y las boquillas para suelos en superficies lisas.

#### Abrir

- ▶ Girar el anillo de ajuste para situarlo en la posición "OPEN".

#### Cerrar

- ▶ Girar el anillo de ajuste para situarlo en la posición "CLOSE".

por debajo de 20 m/s, suena una señal acústica de advertencia (para clase de polvo M).

Posibles causas	Solución
La regulación de la potencia de aspiración <b>[1-18]</b> está ajustada a un valor demasiado bajo.	Ajustar la regulación de la potencia de aspiración a un valor superior (véase el capítulo 7.2).
El ajuste del tubo flexible de aspiración <b>[1-18]</b> no encaja con el diámetro del tubo (solo en caso de tubos flexibles de aspiración sin chip RFID).	Ajustar el diámetro correcto del tubo flexible (véase el capítulo 7.1).
El tubo flexible de aspiración está atascado o doblado.	Eliminar obstrucciones o dobleces.
La bolsa filtrante está llena.	Colocar una nueva bolsa filtrante (véase el capítulo 8.5).
Filtro principal sucio.	Limpiar el filtro principal (véase capítulo 8.4). Cambiar el filtro principal (véase capítulo 8.6).
El control electrónico no funciona.	Encargar la reparación a un taller de servicio de Festool.
Aspirar en mojado.	La fiabilidad funcional no está afectada, no es necesario tomar medidas.

### 7.5 Protector contra sobrettemperatura

Para proteger el sistema móvil de aspiración frente a un sobrecalentamiento, el protector contra sobrettemperatura desconecta la herra-

mienta antes de alcanzar la temperatura crítica. El LED inferior **[1-18]** muestra una avería.

El LED se ilumina en rojo Sobrettemperatura

- ▶ Desconectar el sistema móvil de aspiración y dejar que se enfríe.
- ▶ Volver a conectar el sistema móvil de aspiración después de unos 5 minutos.

## 7.6 Bloqueo del freno [1A]

- ▶ Levantar el sistema móvil de aspiración ligeramente por la parte delantera.
- ▶ Empujar el freno [1-13] hacia abajo hasta fijarlo.
- ▶ Para soltarlo, pulsar la tecla [1-12].

## 7.7 SysDoc



### ADVERTENCIA

#### Peligro de lesiones

- ▶ No utilizar la superficie para depositar objetos del sistema móvil de aspiración como superficie de apoyo.



### ATENCIÓN

#### Peligro de lesiones

- ▶ Durante el transporte, asegurarse de que el cierre T-Loc y los cuatro cierres SysDoc estén cerrados.

Se puede fijar un Systainer en la superficie para depositar objetos [1-7] con el cierre T-Loc [1-8]. Los Systainer sin cierre T-Loc se pueden fijar con los cuatro cierres de SysDoc [1-3].

## 8 Trabajo

### 8.1 Aspiración de sustancias secas



### ATENCIÓN

#### Polvo perjudicial para la salud

#### Daños en las vías respiratorias

- ▶ Utilizar siempre una bolsa filtrante.
- ▶ Antes de aspirar, comprobar que el filtro principal está intacto.



Cuando se aspiren polvos que sobrepasen los valores de concentración máxima, solo se debe aspirar una única fuente de polvo (herramienta eléctrica o neumática).

Al aspirar el polvo que se desprende de las herramientas eléctricas en funcionamiento **se debe:**

garantizar una ventilación suficiente respetar las disposiciones regionales.

**Valores límite:** Aire de salida máx. 50 % del caudal de aire fresco

**Fórmula:** volumen ambiental  $V_A$  x nivel de renovación del aire  $R_A$

### 8.2 Aspiración de materiales húmedos/ líquidos



Retirar la bolsa filtrante.

Utilizar filtros húmedos especiales.

Cuando se alcanza el nivel de llenado máximo, la aspiración se interrumpe automáticamente.

El LED inferior [1-18] se ilumina en rojo.

- ▶ Desconectar el sistema móvil de aspiración [1-11].
- ▶ Abrir los enganches de sujeción y retirar la parte superior de la herramienta [1-10].
- ▶ Vaciar el depósito para suciedad [1-9].

Después de aspirar en mojado, dejar secar el filtro principal.

Secar el sistema móvil de aspiración antes de aspirar el polvo seco.



### ATENCIÓN

#### Polvo perjudicial para la salud

#### Daños en las vías respiratorias

- ▶ Después de aspirar en mojado, retirar el filtro húmedo y sustituirlo por el filtro principal para sustancias secas.



### ATENCIÓN

#### Salida de espuma o líquidos

- ▶ Desconectar inmediatamente la herramienta y vaciarla.

### 8.3 Salida del escape



### ATENCIÓN

#### Polvo perjudicial para la salud

#### Daños en las vías respiratorias

- ▶ ¡No quitar el polvo soplando!

La salida del escape ofrece la posibilidad de derivar el aire de salida por medio de un tubo flexible de aspiración hacia el exterior del edificio.

- ▶ Abrir la rejilla de la abertura de soplado [1-14].
- ▶ Introducir el tubo flexible de aspiración en la abertura de soplado [1-14].

### 8.4 Limpiar el filtro y bolsa filtrante de forma manual

- ▶ Pulsar la tecla MAN [1-17] en el modo de espera.
- ▶ Poner la capacidad de aspiración [1-18] al máximo.
- ▶ Cerrar a mano el tubo flexible de aspiración y al mismo tiempo presionar brevemente

hacia abajo la palanca de limpieza [1-16] tres veces.

### 8.5 Cambio de la bolsa filtrante sin polvo

- ▶ Abra los enganches de sujeción y retire la parte superior del aparato [2].
- ▶ Tirar de la lengüeta en la bolsa filtrante hasta que la apertura de la bolsa esté totalmente cerrada.

La bolsa filtrante ahora está cerrada con seguridad y se puede retirar.

- ▶ Colocar la parte superior de la herramienta y cerrar los enganches de sujeción.

### 8.6 Sustitución del elemento de filtro

- ▶ Extraer el cajón de filtro [1-15] utilizado.
- ▶ Desechar el cajón de filtro usado teniendo en cuenta las disposiciones legales aplicables.
- ▶ Introducir el nuevo cajón de filtro [1-15].

**i** Los números de pedido de los accesorios, filtros y material de consumo figuran en el catálogo Festool o en la dirección de internet [www.festool.com](http://www.festool.com).

## AVISO

### Daños en el motor

- ▶ El motor puede resultar dañado si se aspira sin tener un filtro principal montado o si este está dañado.

### 8.7 Al finalizar el trabajo

- ▶ Desconectar el sistema de aspiración móvil y extraer el enchufe.
- ▶ Enrollar el cable de conexión a la red eléctrica.
- ▶ Vaciar el depósito para suciedad.
- ▶ Tender el tubo flexible de aspiración [4-1] en el compartimento para tubos flexibles [1-7] que se puede cerrar. Tender la línea de conexión a la red [4-2] en el compartimento para tubos flexibles que se puede cerrar [1-7] o enrollarla en el enrollacables. Pasar el cable de red por la entalladura [4-3].
- ▶ Limpiar el sistema móvil de aspiración aspirándolo y limpiándolo a fondo por dentro y por fuera.
- ▶ Guardar el sistema móvil de aspiración en un lugar seco y protegido contra un uso no autorizado.

**i** La tapa del compartimento para tubos flexibles también sirve para depositar herramientas.

## 9 Mantenimiento y cuidado



### ADVERTENCIA

#### Peligro de lesiones, peligro de descarga eléctrica

- ▶ Desconectar el enchufe de la red antes de realizar cualquier trabajo de mantenimiento o de conservación.
- ▶ Todos los trabajos de mantenimiento y reparación que exijan abrir la carcasa del motor tan solo pueden ser llevados a cabo por un taller autorizado.



**El servicio de atención al cliente y de reparaciones** solo está disponible a través del fabricante o los talleres de reparación: Dirección más cercana en: [www.festool.es/servicio](http://www.festool.es/servicio)



Utilizar solo piezas de recambio Festool originales. Referencia en: [www.festool.es/servicio](http://www.festool.es/servicio)

- ▶ Limpiar los sensores del nivel de llenado [4-4] y vaciar el depósito para suciedad [1-9] regularmente.

#### Tener en cuenta las siguientes advertencias:

- El fabricante o una persona capacitada debe realizar un control técnico del polvo al menos una vez al año (p. ej., para comprobar posibles daños del filtro, la estanqueidad de la herramienta y el correcto funcionamiento de los dispositivos de control).
- Debe eliminarse todo aquello que no se pueda limpiar. Para ello, utilizar bolsas estancas. Tener en cuenta las condiciones vigentes de eliminación de los desechos.

## 10 Medio ambiente



### No desechar con la basura doméstica.

Reciclar las herramientas, los accesorios y los embalajes de forma respetuosa con el medio ambiente. Respetar las disposiciones nacionales vigentes.

De acuerdo con la Directiva europea sobre residuos de aparatos eléctricos y electrónicos y su transposición a la legislación nacional, las herramientas eléctricas usadas deben recogerse

por separado y reciclarse de forma respetuosa con el medio ambiente.

Puede ver información sobre los puntos de recogida para una correcta eliminación de residuos en [www.festool.es/recycling](http://www.festool.es/recycling).

**Información sobre REACH:** [www.festool.es/reach](http://www.festool.es/reach)

## 11 Observaciones generales

### 11.1 Bluetooth®

---

La marca denominativa Bluetooth® y los logotipos son marcas registradas de Bluetooth SIG, Inc. Por lo tanto, todo uso que TTS Tooltechnic Systems AG & Co. KG y, por consiguiente, también Festool, hagan de dicha marca está sujeto a un contrato de licencia.

### 11.2 Información relativa a la protección de datos

---

La herramienta eléctrica contiene un chip que almacena automáticamente los datos de servicio y de la máquina. Los datos guardados no pueden estar directamente relacionados con ninguna persona.

Los datos pueden leerse sin contacto con dispositivos especiales, y Festool los utiliza exclusivamente para el diagnóstico de fallos, la gestión de las reparaciones y de la garantía, así como para la mejora de la calidad o el perfeccionamiento de la herramienta eléctrica. Los datos no se utilizan para otros fines sin el consentimiento expreso del cliente.

## Sommario

1	Avvertenze per la sicurezza.....	38
2	Simboli.....	39
3	Elementi dell'utensile.....	39
4	dati tecnici.....	39
5	Utilizzo conforme.....	40
6	Messa in funzione.....	40
7	Impostazioni.....	42
8	Lavoro.....	43
9	Cura e manutenzione .....	44
10	Ambiente.....	44
11	Indicazioni generali.....	45

## 1 Avvertenze per la sicurezza



**⚠ Avvertenza Leggere tutte le avvertenze per la sicurezza e le indicazioni.** Eventuali errori nell'osservanza delle avvertenze di sicurezza e delle istruzioni d'uso possono provocare scosse elettriche, incendi e/o gravi lesioni.

**Conservare tutte le avvertenze di sicurezza e le istruzioni d'uso per riferimenti futuri.**

- L'utilizzo del presente utensile non è consentito a persone (bambini inclusi) dalle ridotte capacità fisiche, sensoriali o mentali, o che manchino dell'esperienza e delle conoscenze necessarie allo scopo. **I bambini** andranno sorvegliati, per evitare con certezza che giochino con l'utensile.
- Se il cavo di alimentazione elettrica dell'apparecchio viene danneggiato, sostituirlo in un'officina per l'Assistenza Clienti autorizzata, onde evitare pericoli.
- **Avvertenza** Gli utenti devono conoscere bene l'utilizzo della macchina.
- Prima di effettuare interventi di pulizia o manutenzione o sostituzione di materiale di consumo o di conversione dell'apparecchio, staccare la spina dalla presa di corrente.
- **Avvertenza** La presa sulla macchina va utilizzata solo per le finalità indicate nei manuali d'istruzioni.
- **Avvertenza** Spegnerne immediatamente l'apparecchio in caso di fuoriuscita di liquido o di schiuma.
- **Attenzione** Pulire regolarmente il dispositivo di limitazione del livello dell'acqua e controllare che non vi siano segni di danneggiamento.
- Livello di pressione acustica secondo EN 60335-2-69/ Incertezza K  
70 dB(A)/ 3dB

- Vibrazioni trasmesse al sistema mano-braccio secondo EN 60335-6-69/ Incertezza K  
<2,5 m/s<sup>2</sup>/ 1,5 m/s<sup>2</sup>



**⚠** In caso di aspirazione di polveri che superano il valore limite o in presenza di grosse quantità di polveri da legno di quercia o faggio, aspirare solo un'unica sorgente di polvere (elettroutensile o utensile pneumatico).

- **Avvertenza** L'apparecchio può contenere polveri nocive alla salute. La manutenzione, lo svuotamento e la sostituzione del filtro sono consentiti solo a personale tecnico autorizzato, dotato delle adeguate attrezzature di protezione.
- Usare l'apparecchio solo con il sistema filtrante installato.
- **Pericolo di esplosione e di incendio: Non aspirare:**
  - Scintille o polveri calde;
  - Materiali infiammabili o esplosivi (p.es. magnesio, alluminio, benzina, diluente);
  - Materiali aggressivi (ad esempio acidi, basi, solventi);
  - materiali chimicamente reattivi che possano generare calore, acidi/basi, gas ecc. (ad esempio materiali reattivi bicomponenti, alluminio e acqua).
- Attenersi alle norme nazionali sulla sicurezza e alle indicazioni del produttore dei materiali.
- Usare l'apparecchio solo con un equipaggiamento di protezione personale adatto.
- Usare l'apparecchio solo quando esso risulta intatto da un controllo visivo, in ambienti asciutti e in seguito ad opportuno addestramento.
- Controllare regolarmente la spina e il cavo per evitare pericoli. In caso di danneggiamento, i componenti devono essere fatti sostituire da un'officina del Servizio Assistenza Clienti autorizzata.
- Non sollevarlo o trasportarlo servendosi di un gancio di sollevamento o di un paranco.
- L'utilizzo del presente utensile non è consentito a persone che potrebbero reagire in modo sensibile a una scossa elettrica (ad es. **portatori di pacemaker**), poiché non si può escludere una carica elettrostatica dell'utensile.

- Utilizzare esclusivamente tubi flessibili per l'aspirazione originali Festool.
- **Tenere in considerazione l'ambiente di lavoro e durante il trasporto o il lavoro con l'utensile prestare attenzione a se stessi e a terzi.**  
Quindi evitare ad es. il rischio di inciampare a causa di un tubo di aspirazione o un cavo di rete.
- **Tenere le pellicole d'imballaggio fuori dalla portata dei bambini.** Sussiste pericolo di asfissia.

## 2 Simboli



Avvertenza di pericolo generico



Avvertenza sulle scariche elettriche



Leggere le istruzioni e le avvertenze.



Indossare un dispositivo di protezione delle vie respiratorie.



**Avvertenza** L'apparecchio può contenere polveri nocive alla salute.



Adatto per la separazione di polveri con un valore limite di esplosione di 0,1 mg/m<sup>3</sup>



Non smaltire tra i rifiuti domestici.



Vietato salirci sopra

## 3 Elementi dell'utensile

- [1-2] Presa dell'apparecchio
- [1-3] SysDoc
- [1-4] Impugnatura
- [1-7] Alloggiamento per tubo d'aspirazione
- [1-8] Chiusura T-Loc per Systainer
- [1-9] Secchio per liquidi
- [1-10] Ganci
- [1-11] Interruttore On/Off
- [1-12] + Freno
- [1-13]
- [1-14] Getto d'aria
- [1-15] Cassetto filtro
- [1-16] Pulizia
- [1-17] Tasto MAN
- [1-18] Impostazione manuale del tubo flessibile di aspirazione (funzionamento stand-by) o regolazione della potenza di aspirazione (funzionamento in aspirazione)
- [1-19] Spia di collegamento
- [1-20] Tasto di collegamento

Le illustrazioni indicate si trovano nella parte iniziale delle istruzioni per l'uso.

## 4 dati tecnici

unità mobili di aspirazione		
Assorbimento elettrico		350 - 1200 W
Potenza di allacciamento max. alla presa dell'apparecchio	EU, KR, CN	2200 W
	CH, DK	1150 W
	GB 230 V/ 110 V	1610 W/ 770 W
Portata (aria) max., ventola di asp./turbina		130 m <sup>3</sup> /h / 222 m <sup>3</sup> /h
Depressione max., turbina		24000 Pa
Superficie filtrante		3508 cm <sup>2</sup>
Tubo flessibile per l'aspirazione		D 27/32 mm x 3,5 m-AS
Lunghezza del cavo di alimentazione elettrica		7,5 m
Livello di pressione acustica secondo EN 60335-2-69/ Incertezza K3		70 dB(A)

unità mobili di aspirazione	
Vibrazioni trasmesse al sistema mano-braccio secondo EN 60335-2-69/ Incertezza K	<2,5 m/s <sup>2</sup> / 1,5 m/s <sup>2</sup>
Grado di protezione	IP X4
Frequenza	2402 Mhz – 2480 Mhz
Potenza isotropica irradiata equivalente (EIRP)	< 10 dBm
Capacità serbatoio	15 L
Misure (L x P x H)	470 x 320 x 495 mm
Peso	11,3 kg

## 5 Utilizzo conforme

Unità mobile di aspirazione idonea per:

- Aspirazione di polveri fino a 0,1 mg/m<sup>3</sup> del tipo M, comprese polveri di legno e vernice,
- Aspirazione di acqua,
- Usi industriali a sollecitazione elevata secondo IEC/EN 60335-2-69.

 Il proprietario risponde dei danni in caso di uso non appropriato dell'attrezzo.

## 6 Messa in funzione



### AVVERTENZA

#### Tensione o frequenza non ammesse!

#### Pericolo di incidenti

- ▶ Prestare attenzione alle indicazioni riportate sulla targhetta del tipo.
- ▶ Prestare attenzione ad eventuali disposizioni nazionali speciali.

### 6.1 Prima messa in funzione

- ▶ Inserire il sacco filtrante o il sacco di raccolta [2].
- ▶ Montare l'avvolgicavo [3].
- ▶ Collegare il tubo flessibile di aspirazione [3].

### 6.2 Collegamento dell'unità mobile di aspirazione



### AVVERTENZA

#### Pericolo di lesioni a causa di un'accensione involontaria degli utensili

- ▶ Prima di inserire il dispositivo assicurarsi che l'attrezzo collegato sia disinserito.



### AVVERTENZA

#### Pericolo di lesioni dovute a corrente elettrica

- ▶ Innestare la spina di rete in una presa collegata a terra.
- ▶ Non toccare la presa dell'unità mobile di aspirazione.

 Quando l'unità mobile di aspirazione è collegata alla presa di rete, la presa dell'apparecchio conduce elettricità permanente.

#### Collegamento dell'unità mobile d'aspirazione alla presa

L'unità mobile di aspirazione è spenta.

- ▶ Collegare il cavo di rete alla presa.  
La presa dell'apparecchio [1-2] conduce elettricità.

#### Mettere l'unità mobile di aspirazione in modalità stand-by

- ▶ Premere l'interruttore ON/OFF[1-11].  
La presa dell'apparecchio [1-2] conduce elettricità.

 Il LED verde [1-18] visualizza la modalità stand-by.

#### Avvio automatico dell'unità mobile di aspirazione

L'unità mobile di aspirazione è in modalità stand-by.

- ▶ Per avviare automaticamente l'unità mobile di aspirazione: Accendere l'utensile collegato.

#### Avvio manuale dell'unità mobile di aspirazione

L'unità mobile di aspirazione è in modalità stand-by.

- ▶ Azionare il tasto MAN [1-17].



 In caso di mancato utilizzo e prima delle operazioni di manutenzione e pulizia, staccare la spina dell'unità mobile di aspirazione dalla presa.

### 6.3 Collegamento di un elettrodomestico



#### AVVERTENZA

##### Pericolo di lesioni

- ▶ Osservare i valori massimi di potenza allacciata sulla presa dell'apparecchio (vedi il capitolo Dati tecnici).
- ▶ Spegnerne l'elettrodomestico.

#### Collegamento di un elettrodomestico azionato dalla rete con l'unità mobile di aspirazione

- ▶ Collegare l'elettrodomestico alla presa dell'apparecchio **[1-2]**.

*L'elettrodomestico è collegato all'unità mobile di aspirazione tramite il cavo di rete.*

#### Collegamento di un elettrodomestico azionato dalla batteria con l'unità mobile di aspirazione (MINI I / MIDI I)

- ▶ Azionare il tasto di collegamento **[1-20]** in modalità stand-by.  
La spia di collegamento **[1-19]** lampeggia lentamente. L'unità mobile di aspirazione è pronta al collegamento per 60 secondi.
- ▶ Accendere l'elettrodomestico azionato da batteria.  
L'unità mobile d'aspirazione si avvia e l'elettrodomestico azionato da batteria è collegato fino allo spegnimento manuale dell'unità, oppure staccando la spina. In seguito è necessario accoppiare nuovamente l'apparecchio a batteria.

Collegando un nuovo elettrodomestico azionato da batteria, il collegamento esistente fino a quel momento sarà sovrascritto.

### 6.4 Collegamento di un terminale mobile (MINI I / MIDI I)

È possibile collegare un terminale mobile (ad es., smartphone) all'unità mobile di aspirazione, tramite **Bluetooth®** (ad esempio per un aggiornamento del software con l'app Festool).

- ▶ Nella modalità stand-by tenere premuto per 3 secondi il tasto di collegamento **[1-20]** situato sull'unità mobile di aspirazione.  
La spia di collegamento **[1-19]** lampeggia velocemente.  
L'unità mobile di aspirazione è pronta al collegamento per 60 secondi.
- ▶ Seguire le istruzioni dell'app Festool.

### 6.5 Comando a distanza (MINI I / MIDI I)

#### Collegamento del comando a distanza con l'unità mobile di aspirazione

Per collegare un comando a distanza con una unità mobile d'aspirazione, si deve eseguire un reset del comando a distanza (vedere Reset del comando a distanza).

È possibile collegare direttamente i comandi a distanza non ancora collegati.

 Un collegamento stabilito tra comandi a distanza e unità mobile d'aspirazione rimane attivo anche dopo lo spegnimento manuale dell'unità o dopo aver staccato la spina.

 L'unità mobile d'aspirazione può essere collegata contemporaneamente con un massimo di cinque comandi a distanza. L'unità mobile d'aspirazione può essere collegata contemporaneamente con un elettrodomestico a batteria.

- ▶ Nella modalità stand-by tenere premuto per 3 secondi il tasto di collegamento **[1-20]** situato sull'unità mobile di aspirazione.  
La spia di collegamento **[1-19]** lampeggia velocemente.  
L'unità mobile di aspirazione è pronta al collegamento per 60 secondi.
- ▶ Premere il tasto MAN sul comando a distanza.  
Il comando a distanza resta memorizzato nell'unità mobile di aspirazione.

#### Accensione/spegnimento

Una volta collegato il comando a distanza con l'unità mobile d'aspirazione, questa può essere accesa e spenta con il comando a distanza.

- ▶ Per accendere/spegnere premere il tasto MAN sul comando a distanza.

#### Reset sul comando a distanza

Il tasto reset consente di cancellare il collegamento di un comando a distanza con l'unità mobile di aspirazione.

- ▶ Tenere premuto per 10 secondi il tasto di collegamento e il tasto MAN.  
Quando il reset è completato l'indicatore LED s'illumina in magenta.

### 6.6 Cancellare tutti gli apparecchi memorizzati. (MINI I / MIDI I)

- ▶ Tenere premuto il tasto di collegamento **[1-20]** per almeno 3 secondi.

Il tasto di collegamento **[1-19]** lampeggia velocemente.

- ▶ Rilasciare il tasto di collegamento.
- ▶ Entro 3 secondi, tenere contemporaneamente premuti il tasto Più e Meno **[1-18]** per almeno 3 secondi.

L'unità mobile di aspirazione aziona il comando lampeggiando velocemente per tre volte.

## 7 Impostazioni

### 7.1 Impostazione del diametro del tubo flessibile di aspirazione

- ① Il diametro del tubo flessibile di aspirazione viene riconosciuto automaticamente da un tubo dotato di chip RFID.

In presenza di tubo senza chip RFID è necessario impostare manualmente in modalità stand-by il diametro del tubo flessibile di aspirazione.

- ▶ Azionare i tasti Più e Meno **[1-18]**, fino a quando non è impostato il diametro desiderato.

### 7.4 Monitoraggio della portata massima

Qualora nel tubo di aspirazione la velocità dell'aria scendesse sotto i 20 m/s, per motivi di si-

Il LED s'illumina nel campo con il diametro desiderato.

- ① Collegando un tubo flessibile di aspirazione dotato di chip RFID, le impostazioni manuali saranno sovrascritte.

### 7.2 Regolazione della potenza di aspirazione

- ▶ Azionare i tasti Più o Meno **[1-18]** nel funzionamento in aspirazione.

### 7.3 Manicotto d'aspirazione

La funzione di bypass del manicotto d'aspirazione impedisce un'aspirazione delle rettificatrici e degli ugelli a pavimento su superfici lisce.

#### Apri

- ▶ Ruotare l'anello di regolazione sulla posizione "OPEN".

#### Chiudi

- ▶ Ruotare l'anello di regolazione sulla posizione "CLOSE".

curezza viene emesso un segnale acustico di avviso (per polveri di tipo M).

Possibili cause	Rimedio
Regolazione della potenza di aspirazione <b>[1-18]</b> impostata su un valore troppo basso.	Impostare la regolazione della potenza di aspirazione su un valore più alto (vedere capitolo 7.2).
Tubo di aspirazione <b>[1-18]</b> non impostato sul diametro del tubo collegato (solo per tubi flessibili di aspirazione senza chip RFID).	Impostare il diametro corretto del tubo (vedere capitolo 7.1).
Tubo flessibile d'aspirazione intasato o piegato.	Rimuovere l'intasamento o la piegatura.
Sacchetto filtro pieno.	Inserire un nuovo sacchetto filtro (vedere capitolo 8.5).
Filtro principale sporco.	Pulire il filtro principale (vedere capitolo 8.4). Sostituire il filtro principale (vedere capitolo 8.6).
Malfunzionamento del sistema di monitoraggio elettronico.	Contattare l'officina per l'Assistenza Clienti autorizzata Festool per eliminare il problema.
Aspirazione di liquidi.	È garantito un funzionamento sicuro perciò non sono necessarie misure correttive.

### 7.5 Protezione contro il surriscaldamento

Per proteggere l'apparecchio contro il surriscaldamento, l'interruttore termico disinserisce l'unità mobile di aspirazione prima del raggiungimento della temperatura critica. Il LED inferiore **[1-18]** mostra l'anomalia.

Il LED s'illumina in rosso Sovratemperatura

- ▶ Spegnerne l'unità mobile di aspirazione e lasciarla raffreddare.
- ▶ Riaccendere l'unità mobile di aspirazione dopo ca. 5 minuti.

## 7.6 Fissaggio del freno [1A]

- ▶ Sollevare leggermente l'unità di aspirazione mobile dal lato frontale.
- ▶ Azionare il freno **[1-13]** spingendolo a fondo fino allo scatto in posizione.
- ▶ Per rilasciare il freno, azionare il tasto **[1-12]**.

## 7.7 SysDoc



### AVVERTENZA

#### Pericolo di lesioni

- ▶ Non utilizzare la superficie dell'unità mobile di aspirazione come superficie di appoggio.



### PRUDENZA

#### Pericolo di lesioni

- ▶ Durante il trasporto fare attenzione che il T-Loc o le quattro chiusure SysDoc siano chiusi.

Sulla superficie **[1-7]** è possibile fissare un Systainer utilizzando la chiusura T-Loc **[1-8]**. Per fissare i Systainer senza T-Loc, utilizzare le quattro chiusure SysDoc **[1-3]**.

## 8 Lavoro

### 8.1 Aspirazione di sostanze asciutte



### PRUDENZA

#### Polveri nocive per la salute

#### Lesione delle vie respiratorie

- ▶ Utilizzare sempre il sacchetto filtro.
- ▶ Prima di aspirare controllare che il filtro principale sia intatto.



In caso di aspirazione di polveri che superano il valore limite, aspirare solo un'unica sorgente di polvere (elettroutensile o utensile pneumatico).

Quando si aspirano polveri generate da attrezzi elettrici in funzione **osservare** quanto segue: Garantire una sufficiente aerazione! Attenersi alle disposizioni regionali!

**Valori limite:** Aria di scarico max. 50% del volume dell'aria fresca

**Formola:** Volume del locale  $V_R$  x tasso di ricambio d'aria  $L_W$

### 8.2 Aspirazione di liquidi e di sostanze umide



Rimuovere il sacchetto filtro.

Utilizzare un filtro per liquidi speciale.

L'aspirazione si interrompe automaticamente al raggiungimento del livello massimo di riempimento.

Il LED inferiore **[1-18]** s'illumina in rosso.

- ▶ Spegnerne l'unità mobile di aspirazione **[1-11]**.
- ▶ Aprire le clip **[1-10]** e togliere la parte superiore.
- ▶ Svuotare il secchio per liquidi **[1-9]**.

Al termine dell'aspirazione di liquidi, lasciare asciugare il filtro principale.

Prima di aspirare polveri secche, asciugare l'unità mobile di aspirazione.



### PRUDENZA

#### Polveri nocive per la salute

#### Lesione delle vie respiratorie

- ▶ Al termine dell'aspirazione di liquidi, rimuovere il filtro per liquidi e sostituirlo con il filtro principale per materiali asciutti.



### PRUDENZA

#### Fuoriuscita di schiuma e di liquidi

- ▶ Spegnerne immediatamente l'apparecchio e svuotarlo.

### 8.3 Uscita dell'aria di scarico



### PRUDENZA

#### Polveri nocive per la salute

#### Lesione delle vie respiratorie

- ▶ Non soffiare via la polvere.

L'uscita dell'aria di scarico consente di deviare l'aria di scarico all'esterno dell'edificio, utilizzando il tubo flessibile di aspirazione.

- ▶ Aprire la griglia davanti al getto d'aria **[1-14]**.
- ▶ Spingere il tubo flessibile di aspirazione nel getto d'aria **[1-14]**.

### 8.4 Pulizia manuale del filtro e del sacchetto filtro

- ▶ In modalità stand-by azionare il tasto MAN **[1-17]**.
- ▶ Impostare al massimo la potenza di aspirazione **[1-18]**.
- ▶ Chiudere il tubo flessibile di aspirazione con la mano e contemporaneamente spingere

brevemente verso il basso la leva di pulizia [1-16] per tre volte.

### 8.5 Sostituzione del sacchetto filtro senza generare troppa polvere

- ▶ Aprire i fermagli di chiusura e prelevare la pare superiore dell'apparecchio [2].
- ▶ Tirare la linguetta sul sacchetto filtro fino a che l'apertura del sacchetto non è completamente chiusa.

Il sacchetto filtro è ora ben chiuso e può essere prelevato.

- ▶ Posizionare la parte superiore e chiudere le clip.

### 8.6 Sostituzione dell'elemento filtrante

- ▶ Estrarre il cassetto filtro usato [1-15].
- ▶ Smaltire il cassetto filtro usato nel rispetto delle norme di legge vigenti in materia.
- ▶ Inserire il nuovo cassetto filtro [1-15].

**i** I numeri d'ordine per accessori, filtri e materiale di consumo si trovano nel catalogo Festool o su Internet alla pagina "www.festool.com".

## NOTA

### Danni al motore

- ▶ Non aspirare mai senza prima aver installato il filtro principale o in presenza di filtro danneggiato perché potrebbe danneggiare il motore.

### 8.7 Dopo il lavoro

- ▶ Spegnerne l'unità mobile di aspirazione e staccare la spina.
- ▶ Avvolgere il cavo di alimentazione elettrica.
- ▶ Svuotare il contenitore dello sporco.
- ▶ Inserire il tubo flessibile di aspirazione [4-1] nell'alloggiamento per tubo di aspirazione richiudibile [1-7]. Inserire il cavo di alimentazione elettrica [4-2] nell'alloggiamento per tubo di aspirazione richiudibile [1-7] oppure avvolgerlo sull'avvolgicavo. Porre il cavo di rete nella scanalatura [4-3].
- ▶ Pulire l'unità di aspirazione mobile internamente ed esternamente aspirando e pulendo.
- ▶ Sistemare l'unità di aspirazione mobile in un locale secco precluso all'accesso di persone non autorizzate.

**i** Il coperchio dell'alloggiamento per tubo di aspirazione serve anche come deposito per utensili.

## 9 Cura e manutenzione



### AVVERTENZA

#### Pericolo di lesioni, scossa elettrica

- ▶ Prima di eseguire qualsiasi operazione di manutenzione o cura, disinnestare sempre la spina dalla presa.
- ▶ Tutte le operazioni di manutenzione e riparazione per le quali è necessario aprire l'alloggiamento del motore devono essere eseguite solamente da un'officina per l'Assistenza Clienti autorizzata.



**Servizio assistenza e riparazione** solo da parte del costruttore o delle officine di assistenza autorizzate: Indirizzo più vicino alla pagina: [www.festool.it/Servizi](http://www.festool.it/Servizi)



Utilizzare solo ricambi originali Festool. Cod. prodotto reperibile al sito: [www.festool.it/Servizi](http://www.festool.it/Servizi)

- ▶ Pulire regolarmente i sensori di livello [4-4] e svuotare il secchio per liquidi [1-9].

#### Rispettare le seguenti avvertenze:

- Almeno una volta l'anno è necessaria un'ispezione tecnica in riferimento alle polveri da parte del costruttore o di personale qualificato, al fine di accertare, ad es., l'eventuale presenza di perdite o di danneggiamenti al filtro e il funzionamento corretto dei dispositivi di controllo.
- Ciò che non può essere pulito deve essere smaltito. Usare a tale scopo un sacco impermeabile. Attenersi alle disposizioni vigenti in materia di smaltimento.

## 10 Ambiente



**Non gettare l'utensile fra i rifiuti domestici!** Avviare utensili, accessori ed imballaggi ad un riciclo rispettoso dell'ambiente. Attenersi alle disposizioni di legge nazionali in vigore.

Nel rispetto della direttiva europea in materia di apparecchiature elettriche ed elettroniche usate e delle rispettive leggi nazionali derivate-

ne, gli elettrodomestici devono essere raccolti separatamente e introdotti nell'apposito ciclo di smaltimento e recupero a tutela dell'ambiente. Le informazioni sui punti di raccolta per un corretto smaltimento sono disponibili su [www.festool.it/recycling](http://www.festool.it/recycling).

**Informazioni su REACH:** [www.festool.it/reach](http://www.festool.it/reach)

## **11 Indicazioni generali**

### **11.1 Bluetooth®**

Il marchio denominativo Bluetooth® e i loghi sono marchi registrati di Bluetooth SIG, Inc. e vengono utilizzati da TTS Tooltechnic Systems AG & Co. KG e quindi da Festool su licenza.

### **11.2 Informazioni sulla protezione dei dati**

L'elettrodomestico contiene un chip per il salvataggio automatico dei dati della macchina e di funzionamento. I dati salvati non contengono riferimenti personali diretti.

I dati sono leggibili senza contatto mediante speciali dispositivi e vengono utilizzati da Festool esclusivamente per la diagnostica errori, per consentire interventi di garanzia e di riparazione o per migliorare la qualità dell'elettrodomestico e/o svilupparlo ulteriormente. Non è previsto alcun altro utilizzo dei dati, senza previa ed esplicita autorizzazione da parte del Cliente.

**Inhoudsopgave**

1	Veiligheidsvoorschriften.....	46
2	Symbolen.....	47
3	Apparaatelementen.....	47
4	Technische gegevens.....	47
5	Gebruik volgens de voorschriften.....	48
6	Inwerkingstelling.....	48
7	Instellingen.....	49
8	Veilig werken.....	51
9	Onderhoud en verzorging.....	52
10	Milieu.....	52
11	Algemene aanwijzingen.....	52

**1 Veiligheidsvoorschriften**

**⚠ Waarschuwing! Lees alle veiligheidsvoorschriften en aanwijzingen.** Worden de veiligheidsinstructies en aanwijzingen niet in acht genomen, dan kan dit een elektrische schok, brand en/of ernstig letsel tot gevolg hebben.

**Bewaar alle veiligheidsinstructies en aanwijzingen om ze later te kunnen raadplegen.**

- Dit apparaat mag niet door personen (met inbegrip van kinderen) met verminderde lichamelijke, zintuiglijke of verstandelijke vermogens of gebrek aan ervaring en kennis worden gebruikt. Er moet voortdurend op worden gelet dat **kinderen** niet met het apparaat spelen.
- Als de netaansluitkabel van dit apparaat beschadigd wordt, moet deze om gevaar te voorkomen door een erkende servicewerkplaats worden vervangen.
- **Waarschuwing** Bedieners moeten adequaat worden geïnstrueerd in het gebruik van deze machine.
- Vóór de reiniging of het onderhoud of bij vervanging van verbruiksartikelen of bij conversie van het apparaat moet altijd eerst de netstekker uit de contactdoos worden getrokken.
- **Waarschuwing** De contactdoos op de machine alleen voor de in de handleiding vastgelegde doelen gebruiken.
- **Waarschuwing** Wanneer schuim of vloeistof vrijkomt, het apparaat direct uitschakelen.
- **Pas op** Regelmatig de waterstandbegrenzingsvoorziening reinigen en op tekenen van beschadiging controleren.
- Geluidsdrukkniveau volgens EN 60335-2-69/onzekerheid K

70 dB(A)/ 3dB

- Hand-arm-trillingswaarde volgens EN 60335-6-69/onzekerheid K  
<2,5 m/s<sup>2</sup>/ 1,5 m/s<sup>2</sup>



**⚠** Bij het afzuigen van stoffen die de grenswaarde overschrijden of bij aanzienlijke hoeveelheden eiken- of beukenhoutstof niet meer dan één stofbron (elektrisch of perslucht-gereedschap) afzuigen.

- **Waarschuwing** Apparaat kan gezondheidsbedreigende stoffen bevatten. Onderhoud, lediging en filtervervanging alleen door erkende vakman met een geschikte veiligheidsuitrusting.
- Alleen gebruiken met geïnstalleerd filtersysteem!
- **Explosie- en brandgevaar: Niet opzuigen:**
  - vonken of hete stoffen;
  - brandbare en explosieve stoffen (bijv. magnesium, aluminium, benzine, verdunning);
  - agressieve stoffen (bijv. zuren, logen, oplosmiddelen);
  - chemisch reactieve stoffen die leiden tot het ontstaan van warmte, zuren/basen, gassen, etc. (bijv. reactief 2K-materiaal, aluminium en water).
- Nationale veiligheidsvoorschriften en gegevens van de producent van het materiaal in acht nemen!
- Alleen gebruiken met geschikte veiligheidsuitrusting!
- Alleen indien na visuele controle intact, werken in droge omgeving en volgens instructie!
- Regelmatig de stekker en de kabel controleren om een gevaarlijke situatie te vermijden. Deze bij beschadiging uitsluitend door een geautoriseerde onderhoudswerkplaats laten vernieuwen.
- Niet met een takel of hijswerktuig omhoogheffen en transporteren!
- Dit apparaat mag niet gebruikt worden door personen die gevoelig kunnen reageren op een elektrische schok (bijv. **personen met een pacemaker**). Een statische lading van het apparaat kan namelijk niet uitgesloten worden.
- Gebruik alleen de originele afzuigslang van Festool.

- **Houd uw werkomgeving in het oog en let bij het transport of bij het werken met het apparaat op uzelf en op anderen.**  
Daardoor vermijdt u bijvoorbeeld dat u struikelt over een afzuigslang of netsnoer.
- **Houd verpakkingsfolie weg van kinderen.**  
Het risico op verstikking is aanwezig.

## 2 Symbolen



Waarschuwing voor algemeen gevaar



Waarschuwing voor elektrische schok



Handleiding/aanwijzingen lezen!



Draag een zuurstofmasker!



**Waarschuwing!** Het apparaat kan gezondheidsbedreigende stoffen bevatten!



Geschikt voor afscheiding van stof met een blootstellingsgrenswaarde groter dan  $0,1 \text{ mg/m}^3$



Niet met het huisvuil meegeven.



Verboden erop te klimmen

## 3 Apparaatelementen

[1-2]	Toestelcontactdoos
[1-3]	SysDoc
[1-4]	Handgreep
[1-7]	Slangdepot
[1-8]	T-Loc-sluiting voor systainers
[1-9]	Vuilcontainer
[1-10]	Sluitklem
[1-11]	Aan-/uitschakelaar
[1-12] + [1-13]	Rem
[1-14]	Uitblaasopening
[1-15]	Filterschuiflade
[1-16]	Reiniging
[1-17]	MAN-toets
[1-18]	Handmatige zuigslanginstelling (stand-by-modus) of zuigkrachtregeling (zuigmodus)
[1-19]	Verbindingsindicator
[1-20]	Verbindingstoets

De vermelde afbeeldingen staan in het begin van de gebruiksaanwijzing.

## 4 Technische gegevens

### Mobiele stofzuigers

Opgenomen vermogen		350 - 1200 W
Aansluitwaarde van toestelcontactdoos max.	EU, KR, CN CH, DK GB 230 V/ 110 V	2200 W 1150 W 1610 W/ 770 W
Volumestroom (lucht) max. zuiger/ turbine		130 m <sup>3</sup> /h / 222 m <sup>3</sup> /h
Onderdruk max., turbine		24000 Pa
Filteroppervlak		3508 cm <sup>2</sup>
Afzuigslang		D 27/32 mm x 3,5 m-AS
Lengte van het netsnoer		7,5 m
Geluidsdruk niveau volgens EN 60335-2-69/ onzekerheid K3		70 dB(A)
Hand-arm-trillingswaarde volgens EN 60335-2-69/ onzekerheid K		<2,5 m/s <sup>2</sup> / 1,5 m/s <sup>2</sup>
Beveiligingsklasse		IP X4

Mobiele stofzuigers	
Frequentie	2402 Mhz – 2480 Mhz
Equivalent isotroop uitgestraald vermogen (EIRP)	< 10 dBm
Reservoir-inhoud	15 l
Afmetingen L x B x H	470 x 320 x 495 mm
Gewicht	11,3 kg

## 5 Gebruik volgens de voorschriften

Mobiele stofzuiger geschikt voor

- het op- en afzuigen van stoffen tot mg/0,1 m<sup>3</sup> conform stofklasse 'M', waaronder ook hout- en lakstoffen,
- het opzuigen van water,
- een hogere belasting bij industrieel gebruik, conform IEC/EN 60335-2-69.

 De gebruiker is aansprakelijk bij gebruik dat niet volgens de voorschriften plaatsvindt.

## 6 Inwerkingstelling

### WAARSCHUWING

#### Ontoelaatbare spanning of frequentie!

#### Risico van ongevallen

- Gegevens op het typeplaatje in acht nemen.
- Landspecifieke bijzonderheden in acht nemen.

### 6.1 Eerste inbedrijfstelling

- Filter-/wegwerpstofzak plaatsen [2].
- Kabelopwikkeling monteren [3].
- Afzuigslang aansluiten [3].

### 6.2 Mobiele stofzuiger aansluiten

### WAARSCHUWING

#### Gevaar voor letsel door ongecontroleerd startend gereedschap

- Let er voor het inschakelen op dat het aangesloten gereedschap is uitgeschakeld.

### WAARSCHUWING

#### Gevaar voor letsel door elektrische stroom

- Netstekker in een geaarde contactdoos steken.
- Niet in de contactdoos van de mobiele stofzuiger grijpen.

 Als de mobiele stofzuiger met de netcontactdoos is verbonden, is de contactdoos van de mobiele stofzuiger permanent stroomvoerend.

### Mobiele stofzuiger met contactdoos verbinden

Mobiele stofzuiger is uitgeschakeld.

- Netkabel met contactdoos verbinden.  
Toestelcontactdoos [1-2] is stroomvoerend.

### Mobiele stofzuiger in stand-by-modus schakelen

- Aan-/uit-schakelaar [1-11] indrukken.  
Toestelcontactdoos [1-2] is stroomvoerend.

 Groene LED [1-18] toont stand-by-modus.

### Mobiele stofzuiger automatisch starten

Mobiele stofzuiger is in de stand-by-modus.

- Om de mobiele stofzuiger automatisch te starten: Verbonden gereedschap inschakelen.

### Mobiele stofzuiger met de hand starten

Mobiele stofzuiger is in de stand-by-modus.

- MAN-toets [1-17] indrukken.

 Wanneer de mobiele stofzuiger niet wordt gebruikt en vóór onderhouds- en reinigingswerkzaamheden de stekker uit de contactdoos trekken.

### 6.3 Elektrisch gereedschap aansluiten

### WAARSCHUWING

#### Letselgevaar

- De maximale aansluitwaarde van het apparaatcontactdoos in acht nemen (zie hoofdstuk Technische gegevens).
- Elektrisch gereedschap uitschakelen.

### Op lichtnet werkend elektrisch gereedschap met mobiele stofzuiger verbinden

- Elektrisch gereedschap op contactdoos [1-2] aansluiten.

*Het elektrische gereedschap is via een netkabel met de mobiele stofzuiger verbonden.*



## Door accu aangedreven elektrisch gereedschap met mobiele stofzuiger verbinden (MINI I / MIDI I)

- ▶ In de stand-by-modus verbindings-toets **[1-20]** indrukken.  
De verbindingsindicator **[1-19]** knippert langzaam. De mobiele stofzuiger is 60 seconden gereed voor de verbinding.
- ▶ Door accu aangedreven elektrisch gereedschap inschakelen.  
De mobiele stofzuiger loopt aan en het door een accu aangedreven elektrische gereedschap is tot aan het handmatig uitschakelen van de mobiele stofzuiger of uittrekken van de netstekker verbonden. Het accu-apparaat moet daarna opnieuw gekoppeld worden.

Met de verbinding van een nieuwe door accu aangedreven elektrisch gereedschap wordt de huidige verbinding overschreven.

### 6.4 Mobiel eindapparaat verbinden (MINI I / MIDI I)

Een mobiel eindapparaat (bijv. smartphone) kan via **Bluetooth®** met de mobiele stofzuiger verbonden worden (bijv. voor een software-update met de Festool-app).

- ▶ In de stand-by-modus de verbindingstoets **[1-20]** op de mobiele stofzuiger 3 seconden lang ingedrukt houden.  
De verbindingsindicator **[1-19]** knippert snel.  
De mobiele stofzuiger is 60 seconden gereed voor de verbinding.
- ▶ De instructies in de Festool-app volgen.

### 6.5 Afstandsbediening (MINI I / MIDI I)

#### Afstandsbediening en mobiele stofzuiger verbinden

Om een afstandsbediening met een mobiele stofzuiger te kunnen verbinden, moet een reset van de afstandsbediening worden uitgevoerd (zie reset van de afstandsbediening).

Tot dusver niet verbonden afstandsbedieningen kunnen direct verbonden worden.

- ① Een gemaakte verbinding tussen een afstandsbedieningen en de mobiele stofzuiger blijft ook na het handmatig uitschakelen of uittrekken van de netstekker van de mobiele stofzuiger aanwezig.

- ① De mobiele stofzuiger kan gelijktijdig met max. vijf afstandsbedieningen worden verbonden. De mobiele stofzuiger kan gelijktijdig met een accugereedschap worden verbonden.
- ▶ In de stand-by-modus de verbindingstoets **[1-20]** op de mobiele stofzuiger 3 seconden lang ingedrukt houden.  
De verbindingsindicator **[1-19]** knippert snel.  
De mobiele stofzuiger is 60 seconden gereed voor de verbinding.
- ▶ De MAN-toets op de afstandsbediening indrukken.  
De afstandsbediening is permanent in de mobiele stofzuiger opgeslagen.

#### In-/uitschakelen

Nadat de afstandsbediening met de mobiele stofzuiger verbonden is, kan de mobiele stofzuiger met de afstandsbediening in- en uitgeschakeld worden.

- ▶ Voor het in-/uitschakelen de MAN-toets op de afstandsbediening indrukken.

#### Reset op de afstandsbediening

Met de reset wordt de verbinding van een afstandsbediening met de mobiele stofzuiger gewist.

- ▶ De verbindingstoets en de MAN-toets 10 seconden ingedrukt houden.  
De LED-indicatie knippert in magenta als de reset is uitgevoerd.

### 6.6 Alle opgeslagen apparaten wissen. (MINI I / MIDI I)

- ▶ Verbindingstoets **[1-20]** minstens 3 seconden ingedrukt houden.  
Verbindingsindicator **[1-19]** knippert snel.
- ▶ Verbindingstoets weer loslaten.
- ▶ Binnen 3 seconden plus- en mintoets **[1-18]** gelijktijdig minstens 3 seconden ingedrukt houden.

De mobiele stofzuiger bevestigt het commando door drie keer snel te knipperen.

## 7 Instellingen

### 7.1 Afzuigslangdiameter instellen

- ① De afzuigslangdiameter wordt bij een afzuigslang met RFID-chip automatisch herkend.

Bij een afzuigslang zonder RFID-chip moet de afzuigslangdiameter in de stand-by-modus met de hand ingesteld worden.

- ▶ Plus- of min-toetsen **[1-18]** indrukken tot de gewenste diameter is ingesteld.  
De LED brandt in het veld met de gewenste diameter.

**i** Als een afzuigslang met RFID-chip wordt aangesloten, worden de handmatige instellingen overschreven.

## 7.2 Zuigkracht regelen

- ▶ Plus- of min-toetsen **[1-18]** tijdens het zuigen bedienen.

## 7.4 Volumestroombewaking

Als de luchtsnelheid in de afzuigslang onder de 20 m/s komt, klinkt er omwille van de veiligheid een waarschuwingssignaal (bij stofklasse M).

Mogelijke oorzaken	Oplossing
Zuigkrachtregeling <b>[1-18]</b> op een te lage waarde ingesteld.	Zuigkrachtregeling op een hogere waarde instellen (zie hoofdstuk <a href="#">7.2</a> ).
Zuigkrachtinstelling <b>[1-18]</b> niet op de aangesloten slangdiameter ingesteld (alleen bij zuigslangen zonder RFID-chip).	Juiste slangdiameter instellen (zie hoofdstuk <a href="#">7.1</a> ).
Afzuigslang verstopt of geknikt.	Verstopping of knik verwijderen.
Filterzak vol.	Nieuwe filterzak plaatsen (zie hoofdstuk <a href="#">8.5</a> ).
Standaard filter verontreinigd.	Standaardfilter vervangen (zie hoofdstuk <a href="#">8.4</a> ). Standaardfilter vervangen (zie hoofdstuk <a href="#">8.6</a> ).
Storing van de bewakingselektronica.	Door Festool klantendienstwerkplaats laten herstellen.
Natzuigen.	Goede werking niet beïnvloed, geen maatregelen nodig.

## 7.5 Temperatuurbeveiliging

Ter bescherming tegen oververhitting schakelt de temperatuurbeveiliging de mobiele stofzuiger uit voordat de kritische temperatuur wordt bereikt. Onderste LED **[1-18]** geeft een storing aan.

LED brandt rood      Te hoge temperatuur

- ▶ Mobiele stofzuiger uitschakelen, laten afkoelen.
- ▶ Mobiele stofzuiger na ca. 5 minuten weer inschakelen.

## 7.6 De rem vastzetten [1A]

- ▶ Mobiele stofzuiger aan de voorkant een beetje optillen.

## 7.3 Afzuigmof

De bypass-functie van de afzuigmof verhindert het aanzuigen van schuurmachines en vloerzuigmondstukken op gladde oppervlakken.

### Openen

- ▶ Instelring op positie "OPEN" draaien.

### Sluiten

- ▶ Instelring op positie "CLOSE" draaien.

- ▶ Rem **[1-13]** naar beneden drukken tot hij inklikt.
- ▶ Voor vrijgave de toets **[1-12]** indrukken.

## 7.7 SysDoc



### WAARSCHUWING

#### Letselgevaar

- ▶ Het steunvlak van de mobiele stofzuiger niet als standvlak gebruiken.



### VOORZICHTIG

#### Gevaar voor letsel

- ▶ Bij het transport erop letten dat de T-Loc of de vier SysDoc-sluitingen gesloten zijn.

Aan het steunvlak **[1-7]** kan met de T-loc-sluiting **[1-8]** een systainer worden bevestigd. Systainers zonder T-Loc kunnen met de vier Sys-Doc-sluitingen **[1-3]** worden bevestigd.

## 8 Veilig werken

### 8.1 Droge stoffen opzuigen



#### VOORZICHTIG

##### Gezondheidsbedreigende stoffen

##### Aandoening van de luchtwegen

- ▶ Altijd een filterzak gebruiken!
- ▶ Vóór het zuigen controleren of het standaardfilter intact is.



Bij het afzuigen van stoffen die de grenswaarde overschrijden slechts één enkele stofbron (elektrisch of persluchtgereedschap) afzuigen.

**Belangrijk** bij het afzuigen van stof van lopend elektrisch gereedschap:

Voor voldoende ventilatie zorgen! Regionale voorschriften in acht nemen!

**Grenswaarden:** afzuiglucht max. 50% van de hoeveelheid verse lucht

**Formule:** ruimtevolumen  $V_R$  x ventilatiesnelheid  $L_W$

### 8.2 Natte stoffen/vloeistoffen opzuigen



Filterzak verwijderen!

Speciaal natfilter gebruiken.

Bij het bereiken van het maximale niveau wordt het afzuigen automatisch onderbroken.

Onderste LED **[1-18]** brandt rood.

- ▶ Mobiele stofzuiger uitschakelen **[1-11]**.
- ▶ Sluitklemmen openen **[1-10]** en bovendee van het apparaat afnemen.
- ▶ Vuilcontainer **[1-9]** leegmaken.

Na het natzuigen het standaard filter laten drogen!

Mobiele stofzuiger voor inzuigen van droge stoffen droogmaken.



#### VOORZICHTIG

##### Gezondheidsbedreigende stoffen

##### Aandoening van de luchtwegen

- ▶ Na het natzuigen het natfilter verwijderen en door standaardfilter voor droge stoffen vervangen.



#### VOORZICHTIG

##### Uittredend schuim en vloeistoffen

- ▶ Apparaat direct uitschakelen en leegmaken.

### 8.3 Afvoerluchtuitlaat



#### VOORZICHTIG

##### Gezondheidsbedreigende stoffen

##### Aandoening van de luchtwegen

- ▶ Geen stoffen uitblazen!

De afvoerluchtuitlaat biedt de mogelijkheid om de afvoerlucht door middel van de afzuigslang buiten een gebouw af te voeren.

- ▶ Rooster voor uitblaasopening **[1-14]** openen.
- ▶ Afzuigslang in uitblaasopening **[1-14]** schuiven.

### 8.4 Filter en filterzak met de hand reinigen

- ▶ In de stand-by-modus MAN-toets **[1-17]** indrukken.
- ▶ Zuigkracht op maximum zetten **[1-18]**.
- ▶ Afzuigslang met de hand afsluiten en gelijktijdig reinigingshendel **[1-16]** driemaal kort naar beneden drukken.

### 8.5 Stofarm vervangen van de filterzak

- ▶ Sluitklemmen openen en bovendee van het apparaat afnemen **[2]**.
- ▶ Aan lus op de filterzak trekken tot opening van de filterzak volledig gesloten is.

De filterzak is nu veilig gesloten en kan verwijderd worden.

- ▶ Bovendee plaatsen en sluitklemmen sluiten.

### 8.6 Filterelement vervangen

- ▶ Gebruikte filterschuiflade **[1-15]** uittrekken.
- ▶ Gebruikte filterschuiflade afvoeren in overeenstemming met de wettelijke bepalingen.
- ▶ Nieuwe filterschuiflade **[1-15]** inschuiven.



De bestelnummers voor accessoires, filters en verbruiksmateriaal in de Festool-catalogus of op het internet op "[www.festool.com](http://www.festool.com)".

#### LET OP

##### Beschadiging van de motor

- ▶ Zuig nooit zonder gemonteerd of met beschadigd standaardfilter, omdat de motor hierdoor beschadigd kan raken.

## 8.7 Na afloop van het werk

- ▶ Mobile stofzuiger uitschakelen en stekker uit contactdoos trekken.
  - ▶ Aansluitkabel opwickelen.
  - ▶ Vuilcontainer leegmaken.
  - ▶ Afzuigslang **[4-1]** in afsluitbaar slangdepot **[1-7]** leggen. Netaansluitleiding **[4-2]** in afsluitbaar slangdepot **[1-7]** leggen of op kabelhaspel wikkelen. De netkabel hiertoe door de uitsparing **[4-3]** leggen.
  - ▶ Mobile stofzuiger van binnen en buiten reinigen door deze af te zuigen en schoon te vegen.
  - ▶ De mobile stofzuiger opbergen in een droge ruimte, beschermd tegen onbevoegd gebruik.
- i** Het deksel van het slangdepot dient ook als steunvlak voor gereedschap.

## 9 Onderhoud en verzorging



### WAARSCHUWING

#### Letselgevaar, stroomschok

- ▶ Vóór alle onderhouds- en reinigingswerkzaamheden de stekker altijd uit het stopcontact trekken!
- ▶ Alle onderhouds- en reparatiewerkzaamheden, waarvoor het vereist is om de motorbehuizing te openen, mogen alleen in een geautoriseerde onderhoudswerkplaats worden uitgevoerd.



**Klantenservice en reparatie** alleen door fabrikant of door servicewerkplaatsen: Adres bij u in de buurt op: [www.festool.com/service](http://www.festool.com/service)

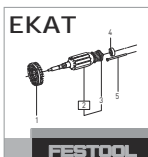

Alleen originele Festool-reserveonderdelen gebruiken! Bestelnr. op: [www.festool.com/service](http://www.festool.com/service)

- ▶ Regelmatig niveausensoren reinigen **[4-4]** en vuilcontainer **[1-9]** leegmaken.

#### De volgende aanwijzingen in acht nemen:

- Tenminste eenmaal per jaar een stoftechnische controle (bijv. op beschadiging van het filter, de dichtheid van het apparaat en de werking van de controleapparatuur)

door de fabrikant of iemand die hiervoor geschoold is.

- Wat niet kan worden gereinigd, moet worden verwijderd. Hiervoor niet-doorlatende zakken gebruiken. Toepasselijke afvoeregelingen in acht nemen!

## 10 Milieu



**Geef het apparaat niet met het huisvuil mee!** Voer de apparaten, accessoires en verpakkingen op milieuvriendelijke wijze af. Neem de geldende nationale voorschriften in acht.

Volgens de Europese richtlijn inzake gebruikte elektrische en elektronische apparaten en de omzetting hiervan in de nationale wetgeving dienen oude elektrische apparaten gescheiden te worden ingezameld en op milieuvriendelijke wijze te worden afgevoerd.

Informatie over de inzamelpunten voor een correcte verwijdering is onder [www.festool.nl/recycling](http://www.festool.nl/recycling) in te zien.

**Informatie voor REACH:** [www.festool.nl/reach](http://www.festool.nl/reach)

## 11 Algemene aanwijzingen

### 11.1 Bluetooth®

Het woordmerk Bluetooth® en de logo's zijn geregistreerde merken van Bluetooth SIG, Inc. en worden door TTS Tooltechnic Systems AG & Co. KG en dus door Festool onder licentie gebruikt.

### 11.2 Informatie over gegevensbeveiliging

Het elektrische gereedschap bevat een chip voor de automatische opslag van machine- en gebruiksgegevens. De opgeslagen gegevens hebben geen betrekking op personen.

De gegevens kunnen met speciale apparaten contactloos uitgelezen worden en worden door Festool uitsluitend gebruikt voor de storingsdiagnose, reparatie- en garantieafwikkeling alsmede voor de verbetering van de kwaliteit of de verdere ontwikkeling van het elektrische gereedschap. Zonder uitdrukkelijke toestemming van de klant worden de gegevens niet voor andere doeleinden gebruikt.

## Innehållsförteckning

1	Säkerhetsanvisningar.....	53
2	Symboler.....	54
3	Delar.....	54
4	Tekniska data.....	54
5	Avsedd användning.....	55
6	Driftstart.....	55
7	Inställningar.....	56
8	Arbeten.....	57
9	Underhåll och skötsel.....	58
10	Miljö.....	59
11	Allmänna anvisningar.....	59



 Vid damm som överskrider gränsvärdet eller vid stora mängder damm från ek- eller bokvirke får utsuget endast användas för en enda dammkälla (el- eller tryckluftsverktyg).

- **Varning!** Maskinen kan innehålla hälsofarligt damm. Underhåll, tömning och filterbyte ska endast utföras av en auktoriserad fackman med lämplig utrustning.
- Dammsugaren får endast användas med installerat filtersystem!
- **Explosions- och brandfara: Sug inte upp:**
  - gnistor eller varmt damm;
  - brandfarliga eller explosiva ämnen (t.ex. magnesium, aluminium, bensin, förtunning);
  - starka ämnen (t.ex. syra, lut, lösningsmedel);
  - ämnen som kan reagera kemiskt och bilda värme, syror/baser, gaser osv. (exempelvis reaktiva tvåkomponentsmaterial, aluminium och vatten).
- Nationella säkerhetsföreskrifter samt materialtillverkarens anvisningar ska följas!
- Den får endast användas tillsammans med lämplig skyddsutrustning!
- Den får endast användas efter att man kontrollerat visuellt att den är hel, i torr miljö och efter instruktion!
- Kontrollera kontakten och kabeln regelbundet för att undvika fara. Vid skada måste de alltid bytas ut av en auktoriserad serviceverkstad.
- Får inte lyftas och transporteras med lyftkrok eller telfer!
- Denna maskin får inte användas av personer som kan reagera extra känsligt på elstötar (t.ex. **personer med pacemaker**), eftersom statisk uppladdning av maskinen inte kan uteslutas.
- Använd endast originalsugslangen från Festool.
- **Observera arbetsmiljön och var rädd om dig själv och andra när maskinen transporteras och används.**  
Se till exempel till att ingen kan snubbla på sugslangen eller nätkabeln.
- **Håll förpackningsplasten borta från barn.**  
Det finns risk för kvävning.

## 1 Säkerhetsanvisningar



 **Varning! Läs och följ alla säkerhetsanvisningar.** Följs inte säkerhetsanvisningarna och andra anvisningar kan det leda till elstötar, brand och/eller allvarliga personskador.

**Spara alla säkerhetsanvisningar och andra anvisningar för framtida bruk.**

- Denna produkt får inte användas av personer (inklusive barn) med nedsatt fysisk, sensorisk eller psykisk förmåga eller som saknar erfarenhet och kunskap om produkten. **Barn** ska hållas under uppsikt, så att man kan säkerställa att de inte leker med produkten.
- Om maskinens nätkabel skadas måste den bytas av en auktoriserad serviceverkstad för att undvika risker.
- **Varning!** Användare måste vara tillräckligt kunniga för att använda denna maskin.
- Före rengöring eller underhåll, vid byte av förbrukningsartiklar eller om maskinen modifieras måste man alltid dra ut nätkontakten ur eluttaget.
- **Varning!** Eluttaget på maskinen får endast användas för de ändamål som anges i anvisningarna.
- **Varning!** Stäng av maskinen direkt om skum eller vätska tränger ut.
- **Obs!** Rengör vattennivåbegränsningen regelbundet och kontrollera om det finns tecken på skador.
- Ljudtrycksnivå enligt EN 60335-2-69/ osäkerhet K  
70 dB(A)/ 3 dB
- Vibrationsvärde hand/arm enligt EN 60335-6-69/ osäkerhet K  
<2,5 m/s<sup>2</sup>/ 1,5 m/s<sup>2</sup>

## 2 Symboler



Varning för allmän risk



Varning för elstötar



Läs bruksanvisningen/anvisningarna!



Använd andningsskydd!



**Varning!** Maskinen kan innehålla hälsofarligt damm!



Lämplig för avskiljning av damm med ett exponeringsgränsvärde över 0,1 mg/m<sup>3</sup>



Kasta den inte i hushållssoporna.



Förbjudet att kliva upp på produkten

## 3 Delar

[1-2] Eluttag

[1-3] SysDoc

## 4 Tekniska data

Dammsugare		
Effekt		350 - 1200 W
Anslutningseffekt i eluttag max.	EU, KR, CN	2200 W
	CH, DK	1150 W
	GB 230 V/ 110 V	1610 W/ 770 W
Volymström (luft) max., dammsugare/turbin		130 m <sup>3</sup> /h / 222 m <sup>3</sup> /h
Undertryck max., turbin		24000 Pa
Filteryta		3508 cm <sup>2</sup>
Sugslang		D 27/32 mm x 3,5 m-AS
Nätkabelns längd		7,5 m
Ljudtrycksnivå enligt EN 60335-2-69/ osäkerhet K3		70 dB(A)
Vibrationsvärde hand/arm enligt EN 60335-2-69/ osäkerhet K		<2,5 m/s <sup>2</sup> / 1,5 m/s <sup>2</sup>
Skyddsklass		IP X4
Frekvens		2402 Mhz - 2480 Mhz
Ekvivalent isotrop strålningseffekt (EIRP)		< 10 dBm
Behållarens volym		15 l

[1-4]	Handtag
[1-7]	Slangdepå
[1-8]	T-LOC-låsning för SYSTAINER
[1-9]	Smutsbehållare
[1-10]	Låsklämma
[1-11]	Strömbrytare
[1-12] + [1-13]	Broms
[1-14]	Utblås
[1-15]	Filterlåda
[1-16]	Rengöring
[1-17]	MAN-knapp
[1-18]	Manuell sugslanginställning (standby-drift) eller reglage för sugeffekt (sugdrift)
[1-19]	Anslutningsindikering
[1-20]	Anslutningsknapp

De angivna bilderna finns i början av bruksanvisningen.

Dammsugare	
Mått L x B x H	470 x 320 x 495 mm
Vikt	11,3 kg

## 5 Avsedd användning

Dammsugare avsedd för

- Uppsugning av damm upp till 0,1 mg/m<sup>3</sup> i enlighet med dammklass 'M', bland annat trä- och lackdamm,
- Uppsugning av vatten,
- Ökad belastning vid yrkesmässig användning, i enlighet med IEC/EN 60335-2-69.

 Vid felaktig användning ligger ansvaret på användaren.

## 6 Driftstart



### VARNING

#### Otillåten spänning eller frekvens!

#### Olycksrisk

- Observera informationen på märkplåten.
- Observera landspecifika avvikelser.

### 6.1 Första idrifttagningen

- Sätt i en filter-/avfallssäck [2].
- Montera kabelvindan [3].
- Anslut sugslangen [3].

### 6.2 Ansluta dammsugare



### VARNING

#### Risk för personskador på grund av verktyg som startar okontrollerat

- Kontrollera före tillkopplingen att det anslutna verktyget är avstängt.



### VARNING

#### Risk för personskador på grund av elström

- Sätt i nätkontakten i ett jordat eluttag.
- Stick inte in fingrarna i dammsugarens eluttag.

 När dammsugaren är ansluten till nätuttaget är dammsugarens eluttag permanent strömförande.

#### Ansluta dammsugare med eluttag

Dammsugaren är avstängt.

- Anslut nätkabeln till eluttaget. Eluttaget [1-2] är strömförande.

#### Ställa dammsugaren i standby-läge

- Tryck på strömbrytaren [1-11]. Eluttaget [1-2] är strömförande.

 Den gröna LED:n [1-18] visar standby-läget.

#### Starta dammsugaren automatiskt

Dammsugaren är i standby-läge.

- För att starta dammsugaren automatiskt: koppla till det anslutna verktyget.

#### Starta dammsugaren manuellt

Dammsugaren är i standby-läge.

- Tryck på MAN-knappen [1-17].



Dra alltid ur dammsugarens nätkontakt ur eluttaget när den inte används samt före underhålls- och rengöringsarbeten.

### 6.3 Ansluta elverktyg



### VARNING

#### Risk för personskador

- Observera den maximala anslutningseffekten för eluttaget (se kapitlet Tekniska data).
- Stäng av elverktyget.

#### Ansluta ett nätdrivet elverktyg till dammsugaren

- Anslut elverktyget till eluttaget [1-2].

*Elverktyget är anslutet till dammsugaren via nätkabeln.*

#### Ansluta ett batteridrivet elverktyg till dammsugaren (MINI I / MIDI I)

- Tryck på anslutningsknappen [1-20] i standby-läge.

Anslutningsindikeringen [1-19] blinkar långsamt. Dammsugaren är förberedd för anslutning i 60 sekunder.

- Koppla till det batteridrivna elverktyget.

Dammsugaren startar och det batteridrivna elverktyget är anslutet tills man stänger av dammsugaren manuellt eller drar ur dammsugarens nätkontakt. Sedan måste batteriverktyget kopplas igen.

När ett nytt batteridrivet elverktyg ansluts blir den tidigare kopplingen överskriven.

## 6.4 Ansluta en mobil enhet (MINI I / MIDI I)

En mobil enhet (t.ex. smartphone) kan anslutas till dammsugaren via **Bluetooth®** (t.ex. för programuppdatering med Festool-appen).

- ▶ Håll anslutningsknappen **[1-20]** på dammsugaren intryckt i 3 sekunder i standbyläge.  
Anslutningsindikeringen **[1-19]** blinkar snabbt.  
Dammsugaren är förberedd för anslutning i 60 sekunder.
- ▶ Följ anvisningarna i Festool-appen.

## 6.5 Fjärrkontroll (MINI I / MIDI I)

### Ansluta fjärrkontroll till dammsugare

För att kunna ansluta en fjärrkontroll till en dammsugare måste man först återställa fjärrkontrollen (se Återställa fjärrkontroll).

Fjärrkontroller som inte tidigare varit anslutna kan anslutas direkt.

- ⓘ Förbindelsen mellan fjärrkontrollerna och dammsugaren består även när man stänger av manuellt eller drar ur dammsugarens nätkontakt.
- ⓘ Dammsugaren kan vara ansluten till upp till fem fjärrkontroller samtidigt. Dammsugaren kan endast anslutas till ett batteridrivet elverktyg åt gången.
- ▶ Håll anslutningsknappen **[1-20]** på dammsugaren intryckt i 3 sekunder i standbyläge.  
Anslutningsindikeringen **[1-19]** blinkar snabbt.  
Dammsugaren är förberedd för anslutning i 60 sekunder.
- ▶ Tryck på MAN-knappen på fjärrkontrollen. Fjärrkontrollen sparas permanent i dammsugaren.

### Start/avstängning

När fjärrkontrollen har anslutits till dammsugaren kan dammsugaren kopplas Till/Från med fjärrkontrollen.

- ▶ Tryck på MAN-knappen på fjärrkontrollen för att koppla Till/Från.

### Återställning på fjärrkontrollen

Genom återställningen raderas förbindelsen mellan en fjärrkontroll och dammsugaren.

## 7.4 Volymströmsövervakning

Om lufthastigheten i sugslangen sjunker under 20 m/s avges en akustisk varningssignal av säkerhetsskäl (för dammklass M).

- ▶ Håll anslutningsknappen och MAN-knappen intryckta i 10 sekunder.  
LED-indikeringen lyser i magenta när återställningen är gjord.

## 6.6 Radera alla sparade enheter. (MINI I / MIDI I)

- ▶ Håll anslutningsknappen **[1-20]** intryckt i minst 3 sekunder.  
Anslutningsindikeringen **[1-19]** blinkar snabbt.
- ▶ Släpp upp anslutningsknappen igen.
- ▶ Inom 3 sekunder, håll Plus- och Minus-knappen **[1-18]** intryckta samtidigt i minst 3 sekunder.

Dammsugaren bekräftar kommandot genom att blinka snabbt tre gånger.

# 7 Inställningar

## 7.1 Ställa in sugslangsdiametern

- ⓘ Sugslangsdiametern känns av automatiskt om sugslangen har ett RFID-chip.

Om sugslangen saknar RFID-chip måste man ställa in sugslangsdiametern manuellt i standbyläge.

- ▶ Tryck på Plus- resp. Minus-knapparna **[1-18]** tills önskad diameter är inställd.  
LED:n lyser i rutan med önskad diameter.
- ⓘ Om en sugslang med RFID-chip ansluts skrivs de manuella inställningarna över.

## 7.2 Reglera sugkraften

- ▶ Tryck på Plus- resp. Minus-knapparna **[1-18]** under sugdrift.

## 7.3 Utsugsadapter

Utsugsadaptorns bypass-funktion förhindrar att slipmaskiner och golvmunstycken suger sig fast på släta ytor.

### Öppna

- ▶ Vrid inställningsringen till läget "OPEN".

### Stäng

- ▶ Vrid inställningsringen till läget "CLOSE".



Möjliga orsaker	Åtgärd
Reglaget för sugeffekt <b>[1-18]</b> är för lågt inställt.	Ställ in sugeffekten på ett högre värde (se kapitel <b>7.2</b> ).
Sugslanginställningen <b>[1-18]</b> är inte inställd på den anslutna slangens diameter (endast vid sugslangar utan RFID-chip).	Ställ in rätt slangdiameter (se kapitel <b>7.1</b> ).
Sugslangen igentäppt eller knäckt.	Åtgärda tilltäppningen eller böjen.
Filtersäcken är full.	Sätt i en ny filtersäck (se kapitel <b>8.5</b> ).
Huvudfiltret är smutsigt.	Rengör huvudfiltret (se kapitel <b>8.4</b> ). Byt huvudfiltret (se kapitel <b>8.6</b> ).
Funktionsfel i övervakningselektroniken.	Låt Festools serviceverkstad åtgärda felet.
Våtsugning.	Funktionssäkerheten påverkas inte, inga åtgärder krävs.

## 7.5 Temperatursäkring

Som skydd mot överhettning kopplar temperatursäkringen från dammsugaren innan en kritisk temperatur nås. Den understa LED:n **[1-18]** visar störningen.

LED:n lyser röd      Övertemperatur

- ▶ Stäng av dammsugaren och låt den svalna.
- ▶ Koppla till dammsugaren igen efter ca 5 minuter.

## 7.6 Låsa bromsen [1A]

- ▶ Lyft upp dammsugarens framdel en aning.
- ▶ Tryck ner bromsen **[1-13]** tills den hakar i.
- ▶ Tryck på knappen **[1-12]** för att lossa.

## 7.7 SysDoc



### VARNING

#### Risk för personskador

- ▶ Använd inte dammsugarens förvaringsyta att stå på.



### OBS

#### Risk för personskador

- ▶ Se till att T-LOC resp. de fyra SysDoc-låsen är stängda under transport.

På förvaringsytan **[1-7]** kan man fästa en SYSTAINER med T-LOC-låset **[1-8]**. SYSTAINER utan T-LOC kan fästas med de fyra SysDoc-låsen **[1-3]**.

## 8 Arbeten

### 8.1 Suga upp torra ämnen



#### OBS

#### Hälsosfarligt damm

#### Risk för skador i luftvägarna

- ▶ Använd alltid filtersäck!
- ▶ Kontrollera att huvudfiltret är intakt innan utsuget startas.



Vid damm som överskrider gränsvärdet får utsuget endast användas för en enda dammkälla (el- eller tryckluftsverktyg).

**Observera** följande vid uppsugning av damm som ansamlas vid användning av elverktyg: Se till att ventilationen är tillräcklig! Observera regionala bestämmelser!

**Gränsvärden:** frånluft max. 50 % av friskluftsvolymen

**Formel:** rymdvolum  $V_R$  x ventilationshastighet  $L_w$

### 8.2 Suga upp våta ämnen/vätskor



Ta bort filtersäcken!

Använd ett speciellt våtfilter.

När den maximala fyllnadsnivån nås, avbryts uppsugningen automatiskt.

Den understa LED:n **[1-18]** lyser röd.

- ▶ Stäng av dammsugaren **[1-11]**.
- ▶ Öppna låsklämmorna **[1-10]** och ta av överdelen.
- ▶ Töm smutsbehållaren **[1-9]**.

Låt huvudfiltret torka efter våtsugning!

Låt dammsugaren torka innan den används till torrt damm.

**OBS****Hälsofarligt damm****Risk för skador i luftvägarna**

- Ta bort våtfiltret efter våtsugningen och byt det mot ett huvudfilter för torra ämnen.

**OBS****Utträngande skum och vätskor**

- Stäng genast av dammsugaren och töm den.

**8.3 Frånluftutsläpp****OBS****Hälsofarligt damm****Risk för skador i luftvägarna**

- Blås inte bort dammet!

Frånluftutsläppet kan användas för att leda ut frånluften ur en byggnad med hjälp av sugslangen.

- Öppna gallret framför utblåsningsöppningen [1-14].
- Skjut in sugslangen i utblåsningsöppningen [1-14].

**8.4 Rengöra filter och filtersäck manuellt**

- Tryck på MAN-knappen [1-17] i standbyläge.
- Ställ sugkraften på max [1-18].
- Håll för sugslangen med handen och tryck samtidigt ner rengöringsspaken [1-16] snabbt tre gånger.

**8.5 Byta filtersäck dammfritt**

- Öppna låsklamrarna och ta av dammsugarens överdel [2].
- Dra i fliken på filtersäcken tills filterpåsens öppning är helt stängd.

Nu är filtersäcken säkert försluten och kan tas ut.

- Sätt tillbaka överdelen och stäng låsklämmorna.

**8.6 Byta filterelement**

- Dra ut den gamla filterlådan [1-15].
- Avfallshanterar den gamla filterlådan enligt lagstadgade bestämmelser.
- Skjut in den nya filterlådan [1-15].

- ① Artikelnummer för tillbehör, filter och förbrukningsmaterial finns i Festool-katalogen eller på "www.festool.com".

**ANMÄRKNING****Skador på motorn**

- Använd aldrig dammsugaren utan huvudfilter eller med skadat huvudfilter eftersom det kan skada motorn.

**8.7 Efter arbetet**

- Stäng av dammsugaren och dra ut nätkontakten.
  - Linda upp nätkabeln.
  - Töm smutsbehållaren.
  - Lägg i sugslangen [4-1] i den förslutningsbara slangdepån [1-7]. Lägg i nätkabeln [4-2] i den förslutningsbara slangdepån [1-7] eller linda upp den på kabelvindan. Dra då nätkabeln genom ursparningen [4-3].
  - Rengör dammsugaren in- och utvändigt genom att dammsuga och torka av den.
  - Ställ dammsugaren i ett torrt utrymme där obehöriga inte kommer åt den.
- ① Slangdepåns lock fungerar även som förvaringsyta för verktyg.

**9 Underhåll och skötsel****VARNING****Risk för skador, elstötar**

- Dra alltid ut nätkontakten före alla underhålls- och servicearbeten på produkten!
- Allt underhålls- och reparationsarbete som kräver att motorns hölje öppnas får endast utföras av behöriga serviceverkstäder.



**Service och reparation** får endast utföras av tillverkaren eller serviceverkstäder: Hitta närmaste adress på: [www.festool.com/service](http://www.festool.com/service)

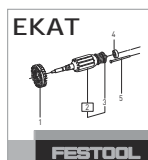

Använd bara Festools originalreservdelar!  
Art.nr på: [www.festool.com/service](http://www.festool.com/service)

- Rengör nivåsensorerna [4-4] och töm smutsbehållaren [1-9] regelbundet.

**Observera följande:**

- minst en gång per år ska en dammteknisk kontroll utföras (t.ex. beträffande skador på filtret, maskinens täthet och kontrollordningarnas funktion) av tillverkaren eller en utbildad person.
- Delar som inte kan rengöras måste kasseras. Använd då helt täta påsar. Följ gällande regler för avfallshantering!

**10 Miljö****Släng inte maskinen i hushållssoporna!**

Se till att verktyg, tillbehör och förpackningar lämnas till miljövänlig återvinning. Följ den nationella föreskrifterna.

Enligt EU-direktivet om uttjänt el- och elektronikutrustning och omsättning till nationell lagstiftning måste förbrukade elverktyg källsorteras och återvinnas på ett miljövänligt sätt.

Information om insamlingsstationer för korrekt avfallshantering finns på [www.festool.se/recycling](http://www.festool.se/recycling).

Information om REACH: [www.festool.se/reach](http://www.festool.se/reach)

**11 Allmänna anvisningar****11.1 Bluetooth®**

Varumärkesnamnet Bluetooth® och logotyperna är registrerade märken som tillhör Bluetooth SIG, Inc. och används under licens av Tooltechnic Systems AG & Co. KG och därmed av Festool.

**11.2 Information om dataskydd**

Elverktyget innehåller ett chip för automatisk lagring av maskin- och driftdata. Dessa data innehåller ingen information som är direkt personrelaterad.

Data från chipet kan avläsas trådlöst med speciella enheter och används hos Festool endast för feldiagnos, reparations- och garantiändamål samt för kvalitetsförbättring resp. vidareutveckling av elverktyget. Datainformationen utnyttjas inte för ytterligare ändamål – såvida kunden inte uttryckligen har godkänt det.

## Sisällys

1	Turvallisuusohjeet.....	60
2	Tunnukset.....	61
3	Laitteen osat.....	61
4	Tekniset tiedot.....	61
5	Määräystenmukainen käyttö.....	62
6	Käyttöönotto.....	62
7	Säädöt.....	63
8	Työskentely.....	64
9	Huolto ja hoito.....	66
10	Ympäristö.....	66
11	Yleisiä ohjeita.....	66

## 1 Turvallisuusohjeet



**Varoitus!** Lue kaikki turvallisuus- ja käyttöohjeet. Turvallisuusohjeiden ja käyttöohjeiden noudattamisen laiminlyönti voi aiheuttaa sähköiskun, tulipalon ja/tai vakavia vammoja.

**Säilytä kaikki turvallisuusohjeet ja käyttöohjeet myöhempää tarvetta varten.**

- Tätä laitetta eivät saa käyttää henkilöt (mukaan lukien lapset), joilla on riittämättömät fyysiset, aistilliset tai henkiset kyvyt tai joiden kokemus ja tiedot laitteesta ovat puutteellisia. **Lapsia** täytyy valvoa, jotta he eivät pääse leikkimään laitteen kanssa.
- Jos tämän laitteen sähköjohto vaurioituu, johto täytyy vaihdattaa valtuutetussa huoltopisteessä sähköiskuvaaran välttämiseksi.
- **Varoitus** Työkalua käyttävien henkilöiden on saatava riittävän perusteellinen opastuksen käytöstä.
- Verkkosähköpistoke täytyy aina vetää irti pistorasiasta ennen puhdistusta, huoltoa, käyttötarvikkeiden vaihtoa tai laitteen muutostöimenpiteitä.
- **Varoitus** Käytä koneen pistorasiaa vain ohjeiden ilmoittamiin tarkoituksiin.
- **Varoitus** Sammuta laite heti, jos siitä valuu ulos vaahtoa tai nestettä.
- **Varo** Puhdista vesimäärän rajoituslaite säännöllisin väliajoin ja tarkista se vaurioiden varalta.
- Äänenpainetaso standardin EN 60335-2-69 mukaan / epävarmuus K  
70 dB(A) / 3dB
- Tärinä käden/käsivarren kohdalla standardin EN 60335-6-69 mukaan / epävarmuus K  
<2,5 m/s<sup>2</sup> / 1,5 m/s<sup>2</sup>



**Varoitus!** Kun imuroit raja-arvon ylittäviä pölylää-  
tuja tai suuria tammi- tai pyökkipölymää-  
riä, imuroi vain yhdestä pölylähteestä (sähkö-  
tai paineilmatyökalu) kerrallaan.

- **Varoitus** Laite voi sisältää terveydelle hai-  
tallista pölyä. Huollon, tyhjennyksen ja suo-  
dattimen vaihdon saa tehdä vain valtuutettu  
ammattilainen, joka käyttää soveltuvia hen-  
kilönsuojaimia.
- Käytä vain paikalleen asennetun suodatin-  
järjestelmän kanssa!
- **Räjähdyks- ja palovaara: älä imuroi:**
  - kipinöitä tai kuumaa pölyä;
  - palonarkoja tai räjähdysalttiita aineita  
(esim. magnesium, alumiini, bensiini,  
ohenne);
  - syövyttäviä aineita (esim. hapot, emäs-  
liuokset, liuottimet);
  - kemiallisesti reaktiivisia aineita, jotka ai-  
heuttavat lämpöä, happoja/emäksiä, kaa-  
suja yms. (esim. reaktiiviset 2K-materi-  
aalit, alumiini ja vesi).
- Noudata kansallisia turvallisuusmääräyk-  
siä sekä materiaalin valmistajan antamia  
ohjeita!
- Käytä vain sopivan suojarustuksen kans-  
sa!
- Työskentele vain silmämääräisessä tarkas-  
tuksessa kunnossa olevaksi todetun lait-  
teen kanssa, kuivassa ympäristössä ja oh-  
jeiden mukaan!
- Vaaran välttämiseksi tarkasta pistoke ja  
johto säännöllisin väliajoin. Jos havaitset  
niissä vaurioita, anna vaihtaa ne vain val-  
tuutetussa huoltokorjaamossa.
- Älä nosta tai kuljeta nosturikoukun tai nos-  
tolaitteen varassa!
- Tätä laitetta eivät saa käyttää sellaiset hen-  
kilöt, jotka saattavat reagoida herkästi säh-  
köiskuun (esim. **ihmiset, joilla on sydä-  
mentahdistin**)), koska laitteeseen voi vara-  
utua staattista sähköä.
- Käytä vain alkuperäistä Festool-imulettoa.
- **Huomioi työskentelyalueen olosuhteet ja  
varmista oma ja sivullisten turvallisuus  
laitteen kujan ja käytön aikana.**  
Tällä tavalla estät esim. imuletkun tai verk-  
kovirtavirtajohdon aiheuttamat kompastu-  
miset.

- **Pidä pakkauskalvot poissa lasten ulottuvilta.** Tukehtumisvaara.

## 2 Tunnukset



Varoitus yleisestä vaarasta



Sähköiskuvaara



Lue ohjeet/huomautukset!



Käytä hengityssuojainta!



**Varoitus!** Laitte voi sisältää terveydelle haitallista pölyä!



Soveltuu altistuksen raja-arvoon yli 0,1 mg/m<sup>3</sup> pölyn imurointiin



Älä hävitä kotitalousjätteiden mukana.



Päälle kiipeäminen on kielletty

[1-4]

Kahva

[1-7]

Letkunpidin

[1-8]

T-Loc-lukitsin Systainer-salkkua varten

[1-9]

Likasäiliö

[1-10]

Kiinnityssalpa

[1-11]

Käyttökytkin

[1-12] +

Jarru

[1-13]

[1-14]

Puhallusaukko

[1-15]

Suodatinpanos

[1-16]

Puhdistus

[1-17]

MAN-painike

[1-18]

Manuaalinen imuletkun säätö (valmiustilassa) tai imutehon säätö (imuroitaessa)

[1-19]

Yhteysnäyttö

[1-20]

Parikytkentäpainike

Mainitut kuvat ovat käyttöohjekirjan alussa.

## 3 Laitteen osat

[1-2]

Laitepistorasia

[1-3]

SysDoc

## 4 Tekniset tiedot

### Järjestelmäimurit

Tehontarve		350 - 1200 W
Liitântäarvo laitepistorasiaan maks.	EU, KR, CN	2200 W
	CH, DK	1150 W
	GB 230 V/ 110 V	1610 W/ 770 W
Imurin/turbiinin maks. virtaus (ilma)		130 m <sup>3</sup> /h / 222 m <sup>3</sup> /h
Turbiinin maks. alipaine		24000 Pa
Suodatuspinta-ala		3508 cm <sup>2</sup>
Imuletku		D 27/32 mm x 3,5 m-AS
Sähköjohdon pituus		7,5 m
Äänenpainetaso standardin EN 60335-2-69 mukaan / epävarmuus K3		70 dB(A)
Tärinä käden/käsivarren kohdalla standardin EN 60335-2-69 mukaan / epävarmuus K		<2,5 m/s <sup>2</sup> / 1,5 m/s <sup>2</sup>
Suojausluokka		IP X4

Järjestelmäimurit	
Taajuus	2402 Mhz – 2480 Mhz
Vastaava isotrooppinen säteilyteho (EIRP)	< 10 dBm
Säiliön tilavuus	15 l
Mitat p x l x k	470 x 320 x 495 mm
Paino	11,3 kg

## 5 Määräystenmukainen käyttö

Järjestelmäimuri soveltuu

- maks. 0,1 mg/m<sup>3</sup> pölyn imurointiin pölyluokan "M" mukaan, tähän luokkaan kuuluvat myös puu- ja maalipöly
- veden imemiseen,
- raskaaseen ammattikäyttöön, standardin IEC/EN 60335-2-69 mukaan.

 Laitteen käyttäjä vastaa määräystenvastaisesta käytöstä aiheutuneista vahingoista.

## 6 Käyttöönotto

### VAROITUS

#### Kielletty jännite tai taajuus!

#### Onnettomuusvaara

- Noudata konekilvessä olevia ohjetietoja.
- Huomioi maakohtaiset erikoismääräykset.

### 6.1 Ensikäyttö

- Laita pölypussi/jätesäkki paikalleen [2].
- Asenna johtokela [3].
- Kytke imuletku paikalleen [3].

### 6.2 Järjestelmäimurin kytkeminen

#### VAROITUS

#### Loukkaantumiswaara tahattomasti käynnistyttyjen työkalujen takia

- Varmista ennen käynnistystä, että paikalleen liitetty työkalu on kytketty pois päältä.

#### VAROITUS

#### Sähkövirran aiheuttama loukkaantumiswaara

- Kytke sähköpistoke suojamaadoitettuun pistorasiaan.
- Älä koske järjestelmäimurin pistorasiaan.

 Kun järjestelmäimuri on kytketty verkkopistorasiaan, järjestelmäimurin laitepistorasiasta voi ottaa jatkuvasti virtaa.

### Järjestelmäimurin kytkeminen pistorasiaan

Järjestelmäimuri on kytketty pois päältä.

- Liitä sähköjohto pistorasiaan. Laitepistorasia [1-2] johtaa virtaa.

### Järjestelmäimurin kytkeminen valmiustilaan

- Paina käyttökytkintä [1-11]. Laitepistorasia [1-2] johtaa virtaa.

 Vihreä LED-valo [1-18] ilmoittaa valmiustilan.

### Järjestelmäimurin automaattinen käynnistys

Järjestelmäimuri on valmiustilassa.

- Kun haluat käynnistää järjestelmäimurin automaattisesti: Käynnistä imuriin liitetty työkalu.

### Järjestelmäimurin manuaalinen käynnistys

Järjestelmäimuri on valmiustilassa.

- Paina MAN-painiketta [1-17].

 Vedä järjestelmäimurin sähköpistoke irti pistorasiasta, jos imuria ei käytetä sekä ennen imuriin liittyviä huolto- ja puhdistustöitä.

### 6.3 Sähkötyökalun kytkentä

#### VAROITUS

#### Loukkaantumiswaara

- Huomioi laitepistorasian suurin sallittu liitäntäarvo (ks. luku Tekniset tiedot).
- Kytke sähkötyökalu pois päältä.

### Verkkovirtakäyttöisen sähkötyökalun yhdistäminen järjestelmäimuriin

- Kytke sähkötyökalu laitepistorasiaan [1-2]. *Sähkötyökalu on yhdistetty sähköjohdolla järjestelmäimuriin.*

### Akkukäyttöisen sähkötyökalun yhdistäminen järjestelmäimuriin (MINI I / MIDI I)

- Paina valmiustilassa parikytkentäpainiketta [1-20].

Yhteysnäyttö [1-19] vilkkuu hitaasti. Järjestelmäimuri on 60 sekunnin ajan parikytkentävalmiina.

- Kytke akkukäyttöinen työkalu päälle.

Järjestelmämuri käynnistyy ja akkukäyttöinen työkalu on parikytettyä siihen asti, kunnes järjestelmämuri sammutetaan manuaalisesti tai sähköpistoke irrotetaan pistorasiasta. Akkutyökalu täytyy parikytkeä tämän jälkeen uudelleen.

Kun teet uuden akkukäyttöisen työkalun parikytken, tähän astinen parikytkeä kumoutuu.

#### 6.4 Mobiililaitteen parikytkeä (MINI I / MIDI I)

Voit parikytkeä mobiililaitteen (esim. älypuhelin) **Bluetooth®** yhteyden välityksellä järjestelmämuriin (esim. ohjelmiston päivittämiseksi Festool-sovelluksen kanssa).

- ▶ Pidä valmiustilassa järjestelmämurin parikytkeäpainiketta **[1-20]** painettuna 3 sekunnin ajan.  
Yhteysnäyttö **[1-19]** vilkkuu nopeasti.  
Järjestelmämuri on 60 sekunnin ajan parikytkeävalmiina.
- ▶ Noudata Festool-sovelluksessa olevia ohjeita.

#### 6.5 Kauko-ohjain (MINI I / MIDI I)

##### Kauko-ohjaimen ja järjestelmämurin keskinäinen parikytkeä

Jos haluat parikytkeä kauko-ohjaimen järjestelmämuriin, kauko-ohjain täytyy palauttaa alkutilaan (katso Kauko-ohjaimen palautus alkutilaan).

Tähän asti parikytkemättömät kauko-ohjaimet voi parikytkeä suoraan.

- ① Kauko-ohjainten ja järjestelmämurin välille muodostettu parikytkeä säilyy myös siinä tapauksessa, kun järjestelmämuri sammutetaan manuaalisesti tai järjestelmämurin sähköpistoke irrotetaan pistorasiasta.
- ① Järjestelmämurin voi parikytkeä samanaikaisesti maks. viiteen kauko-ohjaimen. Järjestelmämurin voi parikytkeä samanaikaisesti yhteen akkukäyttöiseen sähkötyökaluun.
- ▶ Pidä valmiustilassa järjestelmämurin parikytkeäpainiketta **[1-20]** painettuna 3 sekunnin ajan.  
Yhteysnäyttö **[1-19]** vilkkuu nopeasti.  
Järjestelmämuri on 60 sekunnin ajan parikytkeävalmiina.
- ▶ Paina kauko-ohjaimen MAN-painiketta .

Kauko-ohjain on tallennettu pysyvästi järjestelmämuriin.

#### Kytkeminen päälle / pois päältä

Kauko-ohjaimen ja järjestelmämurin keskinäisen parikytken jälkeen järjestelmämurin voi kytkeä kauko-ohjaimella päälle ja pois päältä.

- ▶ Kytke päälle/pois päältä painamalla kauko-ohjaimen MAN-painiketta.

#### Kauko-ohjaimen palautus alkutilaan

Alkutilaan palautuksen avulla kauko-ohjaimen ja järjestelmämurin keskinäinen parikytkeä saadaan poistettua.

- ▶ Pidä parikytkeäpainiketta ja MAN-painiketta 10 sekunnin ajan painettuina.  
LED-merkkivalo palaa magentan värisenä, kun alkutilaan palautus on saatu tehdyksi.

#### 6.6 Poista kaikki tallennetut laitteet muistista. (MINI I / MIDI I)

- ▶ Pidä parikytkeäpainiketta **[1-20]** pohjassa vähintään 3 sekunnin ajan.  
Yhteysnäyttö **[1-19]** vilkkuu nopeasti.
  - ▶ Vapauta parikytkeäpainike.
  - ▶ Paina 3 sekunnin sisällä plus- ja miinus-painiketta **[1-18]** samanaikaisesti ja pidä niitä painettuna vähintään 3 sekunnin ajan.
- Järjestelmämuri vahvistaa käskyn kolmella nopealla vilkahduksella.

## 7 Säädot

### 7.1 Imuletkun halkaisijan säätäminen

- ① Imuletkun halkaisija tunnustetaan automaattisesti RFID-sirulla varustetun imuletkun yhteydessä.

Imuletkun halkaisija täytyy syöttää manuaalisesti valmiustilassa, jos imuletkussa ei ole RFID-sirua.

- ▶ Paina plus- tai miinus-painikkeita **[1-18]**, kunnes saat asetetuksi haluamasi halkaisijan.  
LED-valo palaa halutun halkaisijan kentässä.
- ① Jos kytket RFID-sirulla varustetun imuletkun, manuaaliset asetukset päällekirjoitetaan.

### 7.2 Imuvoiman säätö

- ▶ Paina plus- tai miinus-painikkeita **[1-18]** imuroinnin yhteydessä.

### 7.3 Imumuhvi

Imumuhvin ohivirtaustoiminto estää hiomakoneiden ja lattiasuulakkeiden imeytymisen kiinnisileitä pintoja vasten.

### 7.4 Virtauksen valvonta

Jos imuletkun ilmannoisuus laskee alle 20 m/s tasolle, siitä ilmoitetaan turvallisuussyistä varoitustaänellä (pölyluokan M yhteydessä).

Mahdolliset syyt	Korjaus
Imutehon säädöksi <b>[1-18]</b> on valittu liian pieni arvo.	Valitse suurempi arvo imutehon säädöksi (katso luku <b>7.2</b> ).
Imuletkun säädöksi <b>[1-18]</b> ei ole valittu kytkeytyn letkun kokoista halkaisijaa (vain imuletkuissa, joissa ei ole RFID-sirua).	Säädä oikea letkunhalkaisija (katso luku <b>7.1</b> ).
Imuletku tukkeutunut tai taittunut umpeen.	Poista tukos tai suorista taittuma.
Pölypussi täynnä.	Asenna uusi pölypussi (katso luku <b>8.5</b> ).
Pääsuodatin likainen.	Puhdista pääsuodatin (katso luku <b>8.4</b> ). Vaihda pääsuodatin (katso luku <b>8.6</b> ).
Valvontaelektroniikan toimintavirhe.	Korjauta Festool-huollossa.
Märkäimurointi.	Ei vaarana toimintaturvallisuutta, ei edellytä mitään toimenpiteitä.

### 7.5 Lämpösulake

Ylikuumenemisen estämiseksi lämpösulake katkaisee järjestelmämurin toiminnan ennen kriittisen lämpötilan saavuttamista. Alimmainen LED-valo **[1-18]** ilmoittaa häiriöstä.

LED-valo palaa punaisena Ylilämpötila

- Sammuta järjestelmämuri ja anna sen jäähtyä.
- Kytke järjestelmämuri uudelleen päälle noin 5 minuutin kuluttua.

### 7.6 Lukitse jarru [1A]

- Nosta järjestelmämuria hieman etupuolelta.
- Paina jarru **[1-13]** alas, niin että se lukittuu.
- Vapauta painamalla painiketta **[1-12]**.

### 7.7 SysDoc



#### VAROITUS

##### Loukkaantumiswaara

- Älä astu järjestelmämurin säilytystason päälle.

### Avaa

- Käännä säätörengas asentoon "OPEN".

### Sulje

- Käännä säätörengas asentoon "CLOSE".



#### HUOMIO

##### Loukkaantumiswaara

- Varmista kuljetuksen yhteydessä, että T-Loc tai neljä SysDoc-lukitsinta ovat kiinni.

Säilytystasolle **[1-7]** voi kiinnittää Systainerin T-loc-lukitsimen **[1-8]** avulla. T-Locilla varustamattomat Systainerit voi kiinnittää neljällä SysDoc-lukitsimella **[1-3]**.

## 8 Työskentely

### 8.1 Kuivien aineiden imurointi



#### HUOMIO

##### Terveydelle haitallinen pöly

##### Hengitysteiden loukkaantumiswaara

- Käytä aina suodattavaa pölypussia!
- Tarkasta ennen imurointia, että pääsuodatin on hyvässä kunnossa.



Kun imuroit raja-arvon ylittäviä pölylaatuja, imuroi vain yhdestä pölylähteestä (sähkö- tai paineilmatyökalu) kerrallaan.

**Huomioi** imuroidessasi toiminnassa olevien sähkötyökalujen työstöpölyä:

Huolehdi riittävän tehokkaasti ilmanvaihdosta! Noudata paikallisia määräyksiä!



**Raja-arvot:** poistoilma maks. 50 % puhtaan ilman määrästä

**Kaava:** huoneen tilavuus  $V_R$  x ilman vaihtuvuus  $L_W$

## 8.2 Märkien aineiden / nesteiden imurointi



Ota pölypussi pois!

Käytä erityistä märkäsuodatinta.

Kun suurin sallittu täyttöaste saavutetaan, imurointi keskeytyy automaattisesti.

Alimmaisoin LED-valo [1-18] palaa punaisena.

- ▶ Sammuta järjestelmäimuri [1-11].
- ▶ Avaa kiinnityssalvat [1-10] ja ota laitteen yläosa pois.
- ▶ Tyhjennä likasäiliö [1-9].

Anna märkäimuroinnin jälkeen pääsuodattimen kuivua!

Puhdista järjestelmäimuri ennen kuivan pölyn imurointia.



### HUOMIO

**Terveydelle haitallista pölyä**

**Hengitysteiden loukkaantumisvaara**

- ▶ Irrota märkäsuodatin märkäimuroinnin jälkeen ja korvaa sen kuiville aineille tarkoitettulla pääsuodattimella.



### HUOMIO

**Laitteesta ulosvuotava vaahto ja nesteet**

- ▶ Katkaise toiminta välittömästi ja tyhjennä laite.

## 8.3 Poistoilma-aukko



### HUOMIO

**Terveydelle haitallisia pölylaatuja**

**Hengitysteiden loukkaantumisvaara**

- ▶ Älä puhalla pölyä ilmaan!

Poistoilma-aukon avulla voit johtaa poistoilman imuletkun kautta rakennuksen ulkopuolelle.

- ▶ Avaa poistoilma-aukon [1-14] edessä oleva ritilä.
- ▶ Työnnä imuletku poistoilma-aukkoon [1-14].

## 8.4 Suodattimen ja pölypussin manuaalinen puhdistus

- ▶ Paina valmiustilassa MAN-painiketta [1-17].
- ▶ Säädä imuvoima maksimiin [1-18].

- ▶ Sulje imuletku kämmenellä ja paina samalla puhdistusvivua [1-16] kolme kertaa lyhyesti alaspäin.

## 8.5 Pölypussin vaihtaminen pölyämistä välttäen

- ▶ Avaa kiinnityssalvat ja ota laitteen yläosa pois [2].
- ▶ Vedä pölypussin korvakkeesta, kunnes pussin aukko on kokonaan kiinni.

Tämän jälkeen pölypussi on suljettu kunnolla ja voidaan ottaa pois.

- ▶ Aseta laitteen yläosa paikalleen ja sulje kiinnityssalvat.

## 8.6 Suodatinelementin vaihto

- ▶ Vedä käytetty suodatinpanos [1-15] ulos.
- ▶ Hävitä käytöstä poistettu suodatinpanos lakimääräysten mukaan.
- ▶ Työnnä uusi suodatinpanos [1-15] paikalleen.

- ① Tarvikkeiden, suodattimien ja käyttotarvikkeiden tuotenumerot voit katsoa Festoolin tuoteoppaasta tai nettiosoitteesta "www.festool.com".

## HUOMAUTUS

### Moottori vaurioitumisvaara

- ▶ Moottorin vaurioitumisvaaran takia älä missään tapauksessa imuroi ilman pääsuodatinta tai viallisen pääsuodattimen kanssa.

## 8.7 Töiden jälkeen

- ▶ Katkaise järjestelmäimurin toiminta ja vedä verkkopistoke irti pistorasiasta.
- ▶ Kääri verkkoliitäntäjohto rullalle.
- ▶ Tyhjennä likasäiliö.
- ▶ Aseta imuletku [4-1] suljettavaan letkunpitimeen [1-7]. Aseta sähköjohto [4-2] suljettavaan letkunpitimeen [1-7] tai kääri se johdokelaan. Ohjaa sitä varten sähköjohto aukon [4-3]läpi.
- ▶ Puhdista järjestelmäimurin sisä- ja ulkopuoli imuroimalla ja pyyhkimällä.
- ▶ Vie järjestelmäimuri kuivaan säilytystilaan, jossa se on suojassa luvattomalta käytöltä.

- ① Letkunpitimen kansi toimii myös työkalujen säilytystasona.

## 9 Huolto ja hoito



### VAROITUS

#### Sähköiskun aiheuttama loukkaantumisvaara

- Irrota aina sähköpistoke pistorasiasta ennen kaikkia huolto- ja puhdistustöitä!
- Kaikki moottorin rungon avaamista edellyttävät huolto- ja korjaustyöt saa antaa vain valtuutetun huoltokorjaamon tehtäväksi.



Anna vain valmistajan tai valtuutetun huoltokorjaamon tehdä **huolto- ja korjaustyöt**: Lähimmän huoltopisteen voit katsoa nettiosoitteesta: [www.festool.fi/huolto](http://www.festool.fi/huolto)



Käytä vain alkuperäisiä Festool-varaosia! Tuotenumerot voit katsoa nettiosoitteesta: [www.festool.fi/huolto](http://www.festool.fi/huolto)

- Puhdista täyttötasoanturit **[4-4]** ja likasäiliö **[1-9]** säännöllisin väliajoin.

#### Noudata seuraavia ohjeita:

- Anna valmistajan tai asiantuntijan tehdä vähintään kerran vuodessa pölytekninen tarkastus (esim. suodattimen vaurioiden, laitteen vuotojen ja valvontalaitteiden toimintavirheiden varalta).
- Jos jonkun komponentin puhdistus ei onnistu, kyseinen osa täytyy hävittää. Käytä siihen ilmatiiviitä pusseja. Noudata voimassa olevia jätehuoltomääräyksiä!

## 10 Ympäristö



**Älä heitä käytöstä poistettua konetta talousjätteiden joukkoon!** Toimita käytöstä poistetut laitteet, tarvikkeet ja pak-

kaukset ympäristöystävälliseen kierrätykseen. Noudata voimassa olevia kansallisia määräyksiä.

Käytöstä poistettuja sähkö- ja elektroniikkalaitteita koskevan eurooppalaisen direktiivin ja sitä vastaavan kansallisen lainsäädännön mukaan loppuun käytetyt sähkötyökalut täytyy kerätä erikseen talteen ja toimittaa ympäristöä säästävään kierrätykseen.

Kohdassa [www.festool.fi/recycling](http://www.festool.fi/recycling) on tietoja asianmukaisen hävittämisen takaavista keräyspisteistä.

Teave REACH kohta: [www.festool.fi/reach](http://www.festool.fi/reach)

## 11 Yleisiä ohjeita

### 11.1 Bluetooth®

Tavaramerkki Bluetooth® ja logot ovat rekisteröityjä tavaramerkkejä, jotka omistaa Bluetooth SIG, Inc. ja joita TTS Tooltechnic Systems AG & Co. KG ja Festool käyttävät lisenssillä.

### 11.2 Tietosuojaa koskevat tiedot

Sähkötyökalu sisältää sirun, joka tallentaa automaattisesti kone- ja käyttötiedot. Tallennetuista tiedoista ei voi päätellä suoraan henkilöllisyyttä.

Tiedot voidaan lukea erikoislaitteilla ilman kosketusta. Festool käyttää näitä tietoja yksinomaan sähkötyökalun vianmäärittämiseen, korjaus- ja takuutöihin sekä laadunparannus- ja edelleenkehitystarkoituksiin. Tietoja ei käytetä tätä pidemmälle ilman asiakkaan erikseen antamaa lupaa.

## Indholdsfortegnelse

1	Sikkerhedsanvisninger.....	67
2	Symboler.....	68
3	Produktets elementer.....	68
4	Tekniske data.....	68
5	Bestemmelsesmæssig brug.....	69
6	Ibrugtagning.....	69
7	Indstillinger.....	70
8	Arbejde.....	71
9	Vedligeholdelse og service .....	72
10	Miljø.....	73
11	Generelle henvisninger.....	73

## 1 Sikkerhedsanvisninger



**⚠ Advarsel! Læs alle sikkerhedsanvisninger og vejledninger.** Overholdes sikkerhedsanvisningerne og vejledningerne ikke, er der risiko for elektrisk stød, brand og/eller alvorlige kvæstelser.

**Opbevar alle sikkerhedsanvisninger og vejledninger til senere brug.**

- Denne maskine må ikke bruges af personer (herunder børn) med nedsatte fysiske, sensoriske eller mentale evner eller med manglende erfaring og viden. **Børn** skal være under opsyn for at sikre, at de ikke leger med maskinen.
- Hvis denne maskines nettilslutningsledning beskadiges, skal den udskiftes af et autoriseret serviceværksted for at undgå risici.
- **Advarsel** Brugere skal instrueres i anvendelsen af denne maskine i et rimeligt omfang.
- Før rengøring eller vedligeholdelse eller ved udskiftning af forbrugsartikler eller ved ændring af maskinen skal netstikket altid først trækkes ud af stikkontakten.
- **Advarsel** Stikdåsen på maskinen må kun benyttes til de formål, der er fastlagt i anvisningerne.
- **Advarsel** Maskinen skal omgående slukkes, hvis der strømmer skum eller væske ud.
- **Forsigtig** Anordningen til begrænsning af vandniveauet skal rengøres regelmæssigt og kontrolleres for tegn på beskadigelse.
- Lydtrykniveau iht. EN 60335-2-69/ usikkerhed K  
70 dB(A)/ 3dB
- Hånd-arm vibrationsværdi iht. EN 60335-6-69/ usikkerhed K

<2,5 m/s<sup>2</sup>/ 1,5 m/s<sup>2</sup>



**⚠** Ved opslugning af støv, som overskrider grænseværdien eller ved en stor mængde af egetræ- eller bøgtræstøv må der kun opsluges støv fra én enkelt støvkilde (el- eller trykluftværktøj).

- **Advarsel** Maskinen/apparatet kan indeholde sundhedsskadeligt støv. Vedligeholdelse, tømning og filterskift må kun udføres af en autoriseret fagmand med egnet beskyttelsesudstyr.
- Må kun anvendes med installeret filtersystem!
- **Eksplodings- og brandfare:Opsug ikke:**
  - gnister eller varmt støv;
  - brændbare eller eksplosive stoffer (f.eks. magnesium, aluminium, benzin, fortynder);
  - aggressive stoffer (f.eks. syre, lud, opløsningsmidler);
  - kemisk reaktive stoffer, som medfører dannelse af varme, syrer/baser, gasser osv. (f.eks. reaktive tokomponent-materialer, aluminium og vand).
- Nationale sikkerhedsforskrifter og oplysninger fra materialeproducenten skal overholdes!
- Må kun anvendes med egnet sikkerhedsudstyr!
- Må kun anvendes i intakt stand konstateret ved visuel kontrol, i tørre omgivelser og efter oplæring!
- Kontroller regelmæssigt stik og kabel for at undgå risici. Ved beskadigelse må de kun udskiftes på et autoriseret serviceværksted.
- Må ikke løftes og transporteres med kran-krog eller løfteudstyr!
- Dette apparat må ikke benyttes af personer, der kan reagere følsomt på et elektrisk stød (f.eks. **personer med pacemaker**), da statisk opladning af apparatet ikke kan udelukkes.
- Brug kun den originale Festool støvsuger-slange.
- **Tag hensyn til arbejdsomgivelserne, og pas på dig selv og andre ved transport eller arbejde med maskinen.**

Derved undgår du f.eks. risikoen for at snuble over støvsugerslangen eller netledningen.

- **Emballagefolie skal være utilgængeligt for børn.** Der er risiko for kvælning.
- Netstikket må kun sættes i en stikkontakt med jordforbindelse.

## 2 Symboler



Advarsel om generel fare



Advarsel om elektrisk stød



Læs vejledning/anvisninger!



Brug åndedrætsværn!



**Advarsel!** Maskinen kan indeholde sundhedsskadeligt støv!



Egnet til udskilning af støv med en ekponeringsgrænseværdi over  $0,1 \text{ mg/m}^3$



Må ikke bortskaffes sammen med almindeligt husholdningsaffald.



Opstigning forbudt

## 4 Tekniske data

Støvsugere		
Optagen effekt		350 - 1200 W
Tilslutningsværdi til maskinstikdåse maks.	EU, KR, CN	2200 W
	CH, DK	1150 W
	GB 230 V/ 110 V	1610 W/ 770 W
Maks. luftmængde, støvsuger/turbine		130 m <sup>3</sup> /h / 222 m <sup>3</sup> /h
Undertryk maks., turbine		24000 Pa
Filteroverflade		3508 cm <sup>2</sup>
Støvsugerslange		D 27/32 mm x 3,5 m-AS
Længde af netledning		7,5 m
Lydtrykniveau iht. EN 60335-2-69/ usikkerhed K		70 dB(A)
Hånd-arm vibrationsværdi iht. DS/EN 60335-2-69/usikkerhed K		<2,5 m/s <sup>2</sup> /1,5 m/s <sup>2</sup>
Kapslingsklasse		IP X4
Frekvens		2402 Mhz-2480 Mhz

## 3 Produktets elementer

[1-2]	Stikdåse
[1-3]	SysDoc
[1-4]	Greb
[1-7]	Slangedepot
[1-8]	T-Loc lukning til Systainer
[1-9]	Spand
[1-10]	Lukkeklamme
[1-11]	Tænd/sluk-knap
[1-12] + [1-13]	Bremse
[1-14]	Udblæsningsåbning
[1-15]	Filterskuffe
[1-16]	Rengøring
[1-17]	MAN-tast
[1-18]	Manuel sugeslangeindstilling (standby-funktion) eller regulering af sugeeffekt (sugefunktion)
[1-19]	Forbindelsesindikator
[1-20]	Forbindelsestast

De angivne illustrationer findes i starten af brugsanvisningen.

Støvsugere	
Ækvivalent isotrop strålingseffekt (EIRP)	< 10 dBm
Beholderstørrelse	15 l
Mål L x B x H	470 x 320 x 495 mm
Vægt	11,3 kg

## 5 Bestemmelsesmæssig brug

Støvsuger velegnet til

- op- og udsugning af støv op til 0,1 mg/m<sup>3</sup> svarende til støvklasse 'M', herunder også træ og lakstøv,
- opugning af vand,
- forhøjet belastning ved erhvervmæssig brug  
iht. IEC/EN 60335-2-69.

 Ved ikke-bestemmelsesmæssig anvendelse hæfter brugeren.

## 6 Ibrugtagning



### ADVARSEL

**Ikke-tilladt spænding eller frekvens!**

**Fare for ulykke**

- Vær opmærksom på oplysningerne på typeskiltet.
- Vær opmærksom på særlige forhold, der gælder i anvendelseslandet.

### 6.1 Første ibrugtagning

- Ilæg filterpose/affaldssæk [2].
- Monter kabeloprulningen [3].
- Tilslut støvsugerslange [3].

### 6.2 Tilslutning af støvsuger



### ADVARSEL

**Risiko for personskader ved ukontrolleret start af værktøj**

- Før tænding skal du kontrollere, at det tilsluttede værktøj er slukket.



### ADVARSEL

**Risiko for personskader på grund af elektrisk strøm**

- Sæt netstikket i en beskyttelsesjordnet stikkontakt.
- Stik ikke fingrene ind i støvsugerens stikdåse.

- ① Hvis støvsugeren er forbundet med netstikkontakten, er støvsugerens maskinstikdåse konstant strømførende.

### Oprettelse af forbindelse mellem støvsuger og stikkontakt

Støvsugeren er slukket.

- Forbind netledning med stikkontakt.  
Maskinstikdåsen [1-2] er strømførende.

### Omskiftning af støvsuger til standby-tilstand

- Tryk på tænd/sluk-knappen [1-11].  
Maskinstikdåsen [1-2] er strømførende.

- ① Grøn LED [1-18] viser standby-tilstand.

### Automatisk start af støvsuger

Støvsugeren er i standby-tilstand.

- For at starte støvsugeren automatisk: Tænd for det forbundne værktøj.

### Manuel start af støvsuger

Støvsugeren er i standby-tilstand.

- Tryk på MAN-tasten [1-17].



Når støvsugeren ikke skal bruges samt før vedligeholdelses- og rengøringsarbejde, skal støvsugerens netstik trækkes ud af stikkontakten.

### 6.3 Tilslutning af el-værktøj



### ADVARSEL

**Risiko for personskader**

- Vær opmærksom på maskinstikdåsens maksimale tilslutningseffekt (se kapitlet Tekniske data).
- Sluk el-værktøjet.

### Oprettelse af forbindelse mellem netdrevet el-værktøj og støvsuger

- Tilslut el-værktøjet til maskinstikdåsen [1-2].

*El-værktøjet er forbundet med støvsugeren via netkablet.*

### Oprettelse af forbindelse mellem akku-drevet el-værktøj og støvsuger (MINI I / MIDI I)

- Tryk på forbindelsestasten [1-20] i standby-tilstand.

Forbindelsesindikatoren **[1-19]** blinker langsomt. Støvsugeren er klar til at oprette forbindelse i 60 sekunder.

- ▶ Tænd det akku-drevne el-værktøj.  
Støvsugeren starter, og det akku-drevne el-værktøj er forbundet, indtil støvsugeren slukkes manuelt, eller netstikket trækkes ud. Derefter skal akku-værktøjet tilkobles igen.

Hvis et nyt akku-drevet el-værktøj forbindes, overskrives den hidtidige forbindelse.

#### 6.4 Oprettelse af forbindelse til mobil enhed (MINI I / MIDI I)

En mobil enhed (f.eks. smartphone) kan via **Bluetooth®** forbindes med støvsugeren (f.eks. med henblik på en softwareopdatering med Festool-appen).

- ▶ Hold forbindelsestasten **[1-20]** på støvsugeren trykket ind i 3 sekunder i standbytilstand.  
Forbindelsesindikatoren **[1-19]** blinker hurtigt.  
Støvsugeren er klar til at oprette forbindelse i 60 sekunder.
- ▶ Følg anvisningerne i Festool-appen.

#### 6.5 Fjernbetjening (MINI I / MIDI I)

##### Oprettelse af forbindelse mellem fjernbetjening og støvsuger

For at kunne forbinde en fjernbetjening med en støvsuger skal der udføres en reset af fjernbetjeningen (se reset af fjernbetjening).

Fjernbetjening, der ikke tidligere er forbundet, kan forbindes direkte.

- ⓘ En oprettet forbindelse mellem fjernbetjening og støvsugeren bevares, også efter at støvsugeren er slukket manuelt, eller netstikket er trukket ud.
- ⓘ Støvsugeren kan være forbundet med op til fem fjernbetjeninge samtidig. Støvsugeren kan samtidig forbindes med et akku el-værktøj.
- ▶ Hold forbindelsestasten **[1-20]** på støvsugeren trykket ind i 3 sekunder i standbytilstand.  
Forbindelsesindikatoren **[1-19]** blinker hurtigt.  
Støvsugeren er klar til at oprette forbindelse i 60 sekunder.
- ▶ Tryk på MAN-tasten på fjernbetjeningen. Fjernbetjeningen er permanent lagret i støvsugeren.

#### Tænd/sluk

Når fjernbetjeningen er forbundet med støvsugeren, kan støvsugeren tændes og slukkes med fjernbetjeningen.

- ▶ Tryk på MAN-tasten på fjernbetjeningen for at tænde/slukke.

#### Reset på fjernbetjeningen

Med et reset ophæves forbindelsen mellem en fjernbetjening og støvsugeren.

- ▶ Hold forbindelsestasten og MAN-tasten trykket ind i 10 sekunder.  
LED-indikatoren lyser i magenta, når resetten er udført.

#### 6.6 Slet alle lagrede maskiner. (MINI I / MIDI I)

- ▶ Hold forbindelsestasten **[1-20]** trykket ind i mindst 3 sekunder.  
Forbindelsesindikatoren **[1-19]** blinker hurtigt.
- ▶ Slip forbindelsestasten igen.
- ▶ Hold inden for 3 sekunder Plus- og Minus-tasten **[1-18]** trykket ind samtidig i mindst 3 sekunder.

Støvsugeren bekræfter kommandoen ved at blinke hurtigt tre gange.

## 7 Indstillinger

### 7.1 Indstilling af sugeslangediameter

- ⓘ Sugelangediameteren registreres automatisk ved en sugeslange med RFID-chip.

Ved en sugeslange uden RFID-chip skal sugelangediameteren indstilles manuelt i standbytilstand.

- ▶ Tryk på Plus-/Minus-tasterne **[1-18]**, til den ønskede diameter er indstillet.  
LED lyser i feltet med den ønskede diameter.
- ⓘ Når en sugeslange med RFID-chip tilsluttes, overskrives de manuelle indstillinger.

### 7.2 Regulering af sugekraft

- ▶ Aktivér Plus-/Minus-taster **[1-18]** i sugefunktion.

### 7.3 Udsugningsadapter

Udsugningsadapterens bypass-funktion forhindrer, at slibemaskiner og bunddyser suger sig fast på glatte overflader.

#### Åbn

- ▶ Drej indstillingsringen til positionen "OPEN".

## Luk

- Drej indstillingsringen til positionen "CLOSE".

### 7.4 Overvågning af luftmængde

Hvis lufthastigheden i sugeslangen kommer under 20 m/s, afgives af sikkerhedsgrunde et akustisk advarselssignal (ved støvklasse M).

Mulige årsager	Afhjælpning
Sugeeffektregulering <b>[1-18]</b> indstillet på for lav værdi.	Indstil sugeeffektregulering på højere værdi (se kapitel 7.2).
Sugeslangeindstilling <b>[1-18]</b> ikke indstillet til den tilsluttede slangediameter (kun ved sugeslanger uden RFID-chip).	Indstil rigtig slangediameter (se kapitel 7.1).
Støvsugerslange tilstoppet eller knækket.	Afhjælp tilstopning eller knæk.
Filterpose fyldt.	Isæt ny filterpose (se kapitel 8.5).
Fladfilter tilsmudset.	Rengør hovedfilter (se kapitel 8.4). Udskift hovedfilter (se kapitel 8.6).
Fejlfunktion i overvågningselektronikken.	Få fejlen afhjulpet af et Festool serviceværksted.
Vådsugning.	Funktionssikkerhed ikke forringet, ingen foranstaltninger påkrævet.

### 7.5 Temperatursikring

Temperatursikringen beskytter støvsugeren mod overophedning ved at afbryde støvsugeren, inden den kritiske temperatur nås. Den nederste LED **[1-18]** viser fejl.

LED lyser rødt                      Overtemperatur

- Sluk støvsugeren, og lad den køle af.
- Tænd støvsugeren igen efter ca. 5 minutter.

### 7.6 Låsning af bremse [1A]

- Løft forsiden af støvsugeren lidt.
- Tryk bremsen **[1-13]** ned, indtil den går i indgreb.
- Aktivér tasten **[1-12]** for at frigøre den.

### 7.7 SysDoc



#### ADVARSEL

##### Risiko for personskader

- Det er ikke tilladt at stå på støvsugerens fralægningsflade.



#### FORSIGTIG

##### Risiko for personskader

- Ved transport er det vigtigt, at T-Loc og/eller de fire SysDoc lukninger er lukkede.

På fralægningsfladen **[1-7]** kan du med T-loc lukningen **[1-8]** fastgøre en Systainer. Systainere uden T-Loc kan fastgøres med de fire SysDoc lukninger **[1-3]**.

## 8 Arbejde

### 8.1 Udsugning af tørre stoffer



#### FORSIGTIG

##### Sundhedsskadeligt støv

##### Skader af luftvejene

- Anvend altid en filterpose!
- Kontrollér før støvsugning, om fladfilteret er intakt.



Ved opsugning af støv, der overskrider grænseværdien, må der kun opsuges fra en enkelt støvkilde (el- eller trykluftværktøj).

**Vær opmærksom på** følgende ved udsugning af støv fra el-værktøj:

Sørg for tilstrækkelig udluftning! Overhold lokale bestemmelser!

**Grænseværdier:** Afgangsluft maks. 50 % af mængden af frisk luft

**Formel:** Rumvolumen  $V_R$  x luftudskiftningsrate  $L_w$

## 8.2 Opsugning af våde materialer/væsker



Fjern filterposen!

Brug et specielt vådfilter.

Ved opnåelse af det maksimale væskenniveau afbrydes udsugningen automatisk.

Den nederste LED [1-18] lyser rødt.

- ▶ Sluk støvsugeren [1-11].
- ▶ Åbn lukkeklemmerne [1-10], og tag maskinens overdel af.
- ▶ Tøm spanden [1-9].

Lad fladfiltret tørre efter brug som vådsuger!

Lad støvsugeren tørre før indsugning af tørt støv.



### FORSIGTIG

#### Sundhedsskadeligt støv

#### Skader af luftvejene

- ▶ Efter vådsugning skal vådfiltret fjernes og erstattes med et fladfilter til tørre materialer.



### FORSIGTIG

#### Udstrømmende skum og væske

- ▶ Sluk omgående maskinen, og tøm den.

## 8.3 Udgang for afgangsluft



### FORSIGTIG

#### Sundhedsskadeligt støv

#### Skader af luftvejene

- ▶ Blæs ikke støv ud!

Med udgangen for afgangsluft er det via støvsugerlangen muligt at lede afgangsluften ud af en bygning.

- ▶ Åbn gitteret foran udblæsningsåbningen [1-14].
- ▶ Skub sugeslangen ind i udblæsningsåbningen [1-14].

## 8.4 Manuel rengøring af filter og filterpose

- ▶ Tryk på MAN-tasten [1-17] i standbytilstand.
- ▶ Indstil sugekraft til maksimum [1-18].
- ▶ Luk sugeslangen med hånden, og tryk samtidig rengøringshåndtaget [1-16] ned kortvarigt tre gange.

## 8.5 Mindre støvende skift af filterposen

- ▶ Løsn lukkeklemmerne, og tag maskinens overdel af [2].
- ▶ Træk i lasken på filterposen, til filterposens åbning er helt lukket.

Filterposen er nu lukket sikkert og kan udtales.

- ▶ Påsæt maskinens overdel, og luk lukkeklemmerne.

## 8.6 Udskiftning af filterelement

- ▶ Træk den brugte filterskuffe [1-15] ud.
- ▶ Bortskaf den brugte filterskuffe iht. de lovbestemte regler.
- ▶ Skub den nye filterskuffe [1-15] ind.

- ⓘ Bestillingsnumrene for tilbehør, filtre og forbrugsmaterialer i Festool-kataloget eller på internettet under "www.festool.com".

### BEMÆRK

#### Beskadigelse af motor

- ▶ Sug aldrig uden monteret eller med beskadiget fladfilter, da dette kan være skadeligt for motoren.

## 8.7 Efter arbejdet

- ▶ Sluk støvsugeren, og træk stikket ud.
- ▶ Vikl netledningen op.
- ▶ Tøm støvbeholderen.
- ▶ Læg sugeslangen [4-1] i det lukkbare slangedepot [1-7]. Læg netttilslutningsledningen [4-2] i det lukkbare slangedepot [1-7], eller vikl den op på kabeloprulningen. Hertil skal netkablet føres gennem udsparingen [4-3].
- ▶ Rengør støvsugeren indvendigt og udvendigt ved at støvsuge den og tørre den af.
- ▶ Stil støvsugeren i et tørt rum, beskyttet mod uautoriseret brug.
- ⓘ Låget på slangedepotet kan også benyttes til fralægning af værktøj.

## 9 Vedligeholdelse og service



### ADVARSEL

#### Fare for personskader som følge af elektrisk støv

- ▶ Træk altid stikket ud af stikkontakten før alle service- og vedligeholdelsesarbejder!
- ▶ Vedligeholdelses- og reparationsarbejde, der kræver, at motorhuset åbnes, må kun foretages af et autoriseret serviceværksted.





**Kundeservice og reparation** må kun udføres af producenten eller serviceværksteder: Nærmeste adresse findes på: [www.festool.dk/service](http://www.festool.dk/service)

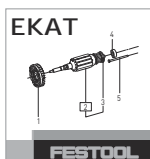

Brug kun originale Festool-reservedele! Artikelnr. findes på: [www.festool.dk/service](http://www.festool.dk/service)

- Rengør niveausensorer regelmæssigt **[4-4]** og tøm spanden **[1-9]**.

#### Følg følgende anvisninger:

- Mindst en gang årligt støvteknisk kontrol (f.eks. for beskadigelse af filteret, maskinens tæthed og kontrolanordningernes funktion) som udføres af producenten eller en instrueret person.
- Det, der ikke kan rengøres, skal bortskaffes. Brug tætte poser. Overhold gældende bortskaffelsesbetingelser!

## 10 Miljø



**Maskinen må ikke bortskaffes med almindeligt husholdningsaffald!** Udstyr, tilbehør og emballage skal bortskaffes

miljømæssigt korrekt på en kommunal genbrugsstation. Gældende nationale forskrifter skal overholdes.

Ifølge Rådets direktiv om affald af elektrisk og elektronisk udstyr og gennemførelse i national ret skal gammelt el-værktøj indsamles separat og afleveres til miljøvenlig genvinding.

Information om korrekt bortskaffelse på genbrugsstationer findes på [www.festool.dk/recycling](http://www.festool.dk/recycling).

**Informationer om REACH:** [www.festool.dk/reach](http://www.festool.dk/reach)

## 11 Generelle henvisninger

### 11.1 Bluetooth®

Ordmærket Bluetooth® og logoerne er registrerede varemærker tilhørende Bluetooth SIG, Inc. og anvendes af TTS Tooltechnic Systems AG & Co. KG og Festool under licens.

## 11.2 Informationer om databeskyttelse

El-værktøjet indeholder en chip, der automatisk gemmer maskin- og driftsdata. De gemte data indeholder ingen direkte personoplysninger.

Dataene kan udlæses kontaktløst med specielle apparater og anvendes udelukkende af Festool med henblik på fejldiagnose, reparationer og håndtering af garantikrav samt til kvalitetsforbedring og videreudvikling af el-værktøjet. Dataene anvendes ikke til andre formål uden kundens udtrykkelige tilladelse.

## Innholdsfortegnelse

1	Sikkerhetsregler.....	74
2	Symboler.....	75
3	Apparatets deler.....	75
4	Tekniske data.....	75
5	Riktig bruk.....	76
6	Igangsetting.....	76
7	Innstillinger.....	77
8	Arbeid.....	78
9	Vedlikehold og pleie.....	79
10	Miljø.....	80
11	Generell informasjon.....	80

## 1 Sikkerhetsregler



**⚠ Advarsel! Les alle sikkerhetsregler og anvisninger.** Hvis sikkerhetsinformasjonen og anvisningene ikke tas til følge, kan det føre til elektrisk støt, brann og/eller alvorlige personskader.

**Oppbevar all sikkerhetsinformasjon og alle anvisninger for fremtidig bruk.**

- Dette apparatet må ikke brukes av personer (barn inkludert) med reduserte fysiske, motoriske eller mentale ferdigheter eller mangel på erfaring og kunnskap. Det må holdes oppsyn med **barn** slik at det sikres at de ikke leker med apparatet.
- Hvis strømledningen til dette apparatet blir skadet, må den byttes ut av et autorisert serviceverksted for å unngå fare.
- **Advarsel** Den som skal bruke maskinen, må få innføring i bruken av den.
- Før rengjøring eller vedlikehold eller ved utskiftning av forbruksdeler eller ved endringer på apparatet må du alltid ta støpselet ut av stikkontakten først.
- **Advarsel** Stikkontakten på maskinen skal bare brukes til formålene spesifisert i instruksjonen.
- **Advarsel** Slå av apparatet med en gang hvis det kommer skum eller væske ut av det.
- **Vær forsiktig** Rengjør innretningen regelmessig for vannstandsbegrensning, og undersøk den for skader.
- Lydtrykknivå iht. EN 60335-2-69/ usikkerhet K  
70 dB(A)/ 3dB
- Hånd-arm vibrasjonsverdi iht. EN 60335-6-69/ usikkerhet K  
<2,5 m/s<sup>2</sup>/ 1,5 m/s<sup>2</sup>



**⚠** Ved oppsuging av støv som overskrider grenseverdien, eller ved store mengder eike- eller bøketrestøv, skal det bare suges opp fra en enkelt støvkilde (elektro- eller trykkluftverktøy).

- **Advarsel** Apparatet kan inneholde helse-skadelig støv. Vedlikehold, tømning og filterskift må kun foretas av autoriserte fagfolk med egnet verneutstyr.
- Skal kun brukes med installert filtersystem!
- **Ekspllosjons- og brannfare: Skal ikke suges opp:**
  - gnister eller varmt støv;
  - brennbare eller eksplosive stoffer (f.eks. magnesium, aluminium, bensin, fortyningsmiddel);
  - aggressive stoffer (f.eks. syrer, baser, løsemidler);
  - kjemisk reaktive stoffer som fører til varmeutvikling, syrer/base, gasser osv (f.eks. reaktive 2K-materialer, aluminium og vann).
- Følg nasjonale sikkerhetsforskrifter samt opplysningene fra materialprodusenten!
- Skal kun brukes med egnet verneutstyr.
- Kontroller visuelt at apparatet er i orden, og bruk det bare i tørre omgivelser og i henhold til gitt opplæring.
- Kontroller plugg og ledning regelmessig for å unngå farer. Få dem alltid byttet ut på et autorisert serviceverksted dersom de er skadet.
- Må ikke løftes eller transporteres med krankrok eller løfteverktøy!
- Dette apparatet må ikke brukes av personer som kan reagere følsomt på elektrisk støt (f.eks. **personer med pacemaker**), ettersom statisk lading ikke kan utelukkes.
- Bruk kun original sugeslange fra Festool.
- **Ta hensyn til arbeidsomgivelsene og pass på deg selv og tredjeparter under transport eller bruk av apparatet.** Da unngår du f.eks. at sugeslangen eller strømledningen fører til snublefare.
- **Hold emballasjefoliene unna barn.** Det er kvelningsfare.

## 2 Symboler



Advarsel om generell fare



Advarsel om elektrisk støt



Anvisning/les merknader!



Bruk åndedrettsvern!



**Advarsel!** Apparatet kan inneholde helseskadelig støv.



Egnet for utskilling av støv med en eksposisjonsgrenseverdi større enn 0,1 mg/m<sup>3</sup>



Må ikke kastes i husholdningsavfallet.



Oppstiging forbudt

- [1-4] Håndtak
- [1-7] Slangeoppbevaring
- [1-8] T-Loc-lås for systainere
- [1-9] Smussbeholder
- [1-10] Låseklemme
- [1-11] På/av-knapp
- [1-12] +  
[1-13] Brems
- [1-14] Utblåsningsåpning
- [1-15] Filterskuff
- [1-16] Rengjøring
- [1-17] MAN-knapp
- [1-18] Manuell sugeslangeinnstilling (standbymodus) eller sugeeffektregulering (sugemodus)
- [1-19] Tilkoblingsindikator
- [1-20] Tilkoblingsknapp

Bildene det henvises til, finner du foran i bruksanvisningen.

## 3 Apparatets deler

- [1-2] Apparatkontakt
- [1-3] SysDoc

## 4 Tekniske data

### Støvsuger

Opptatt effekt		350 - 1200 W
Tilkoblingseffekt på apparatkontakt maks.	EU, KR, CN	2200 W
	CH, DK	1150 W
	GB 230 V/ 110 V	1610 W/ 770 W
Volumstrøm (luft) maks., suger/turbin		130 m <sup>3</sup> /h / 222 m <sup>3</sup> /h
Undertrykk, maks., turbin		24 000 Pa
Filteroverflate		3508 cm <sup>2</sup>
Sugeslange		D 27/32 mm x 3,5 m-AS
Lengde på strømtilkoblingsledningen		7,5 m
Lydtrykknivå iht. EN 60335-2-69/ usikkerhet K3		70 dB(A)
Hånd/arm-vibrasjon ifølge EN 60335-2-69/ usikkerhet K		<2,5 m/s <sup>2</sup> / 1,5 m/s <sup>2</sup>
Beskyttelsesklasse		IP X4
Frekvens		2402-2480 MHz
Ekvivalent isotropisk utstrålt effekt (EIRP)		< 10 dBm
Beholdervolum		15 l

Støvsuger	
Mål L x B x H	470 x 320 x 495 mm
Vekt	11,3 kg

## 5 Riktig bruk

Mobil støv-/våtsuger egnet til

- Oppsuging av støv inntil 0,1 mg/m<sup>3</sup> i henhold til støvklasse 'M', herunder også tre- og lakkstøv,
- oppsuging av vann,
- høyere krav ved profesjonell bruk, i henhold til IEC/EN 60335-2-69.

 Ved ikke-forskriftsmessig bruk bærer brukeren ansvaret.

## 6 Igangsetting



### ADVARSEL

#### Ikke tillatt spenning eller frekvens!

#### Fare for ulykker

- Ta hensyn til angivelsene på typeskiltet.
- Ta hensyn til landsspesifikke særegenheter.

### 6.1 Første igangsetting

- Legg inn filter-/avfallspose [2].
- Monter kabelrullen [3].
- Koble til sugeslangen [3].

### 6.2 Koble til støvsuger



### ADVARSEL

#### Fare for personskader hvis verktøy starter ukontrollert

- Før innkobling må det kontrolleres at tilkoblet verktøy er slått av.



### ADVARSEL

#### Fare for personskader pga. elektrisk strøm

- Sett nettstøpselet inn i en jordet stikkontakt.
- Ikke ta inn i stikkontakten til støvsugeren.

 Når støvsugeren er koblet til strømkontakten, leder utstyrsstikkontakten til støvsugeren konstant strøm.

#### Koble støvsugeren til stikkontakten

Støvsugeren er slått av.

- Koble strømledningen til stikkontakten. Utstyrsstikkontakten [1-2] leder strøm.

#### Sette støvsugeren i standbymodus

- Trykk inn på/av-knappen [1-11]. Utstyrsstikkontakten [1-2] leder strøm.

 Den grønne lysdioden [1-18] indikerer standbymodus.

#### Automatisk start av støvsugeren

Støvsugeren er i standbymodus.

- For å starte støvsugeren automatisk: Slå på det tilkoblede verktøyet.

#### Starte støvsugeren manuelt

Støvsugeren er i standbymodus.

- Trykk på MAN-knappen [1-17].



Når støvsugeren ikke er i bruk, og før vedlikeholds- og rengjøringsarbeid, må du ta støpselet til støvsugeren ut av stikkontakten.

### 6.3 Koble til elektroverktøy



### ADVARSEL

#### Fare for personskader

- Overhold de maksimale tilkoblingsverdiene på apparatkontakten (se kapittel Tekniske spesifikasjoner).
- Slå av elektroverktøy.

#### Koble strømdrevet elektroverktøy til støvsugeren

- Koble elektroverktøyet til utstyrsstikkontakten [1-2].

*Elektroverktøyet er koblet til støvsugeren via strømledningen.*

#### Koble batteridrevet elektroverktøy til støvsugeren (MINI I / MIDI I)

- Trykk på tilkoblingsknappen [1-20] i standbymodus. Tilkoblingsindikatoren [1-19] blinker sakte. Støvsugeren er tilkoblingsklar i 60 sekunder.
- Slå på det batteridrevne elektroverktøyet. Støvsugeren starter, og det batteridrevne elektroverktøyet er tilkoblet helt til støvsugeren slås av manuelt eller støpselet tas ut av kontakten. Batteriverktøyet må deretter kobles til på nytt.

Med tilkoblingen av et nytt batteridrevet elektroverktøy overskrives den forrige forbindelsen.

## 6.4 Koble til mobil enhet (MINI I / MIDI I)

En mobil enhet (f.eks. smarttelefon) kan kobles til støvsugeren via **Bluetooth®** (f.eks. for å utføre en programvareoppdatering med Festool-appen).

- ▶ Trykk i 3 sekunder på tilkoblingsknappen **[1-20]** på støvsugeren i standbymodus. Tilkoblingsindikatoren **[1-19]** blinker raskt. Støvsugeren er tilkoblingsklar i 60 sekunder.
- ▶ Følg anvisningene i Festool-appen.

## 6.5 Fjernkontroll (MINI I / MIDI I)

### Koble sammen fjernkontroll og støvsuger

Fjernkontrollen må nullstilles hvis den skal kobles til en støvsuger (se kapitlet Nullstille fjernkontrollen).

Fjernkontroller som ennå ikke har vært tilkoblet, kan kobles til direkte.

- ① En forbindelse som er opprettet mellom fjernkontroll og støvsuger, opprettholdes permanent også etter at støvsugeren er slått av manuelt eller etter at støpselet til støvsugeren er dratt ut.
- ① Støvsugeren kan kobles til inntil fem fjernkontroller samtidig. Støvsugeren kan kobles til ett batteridrevet elektroverktøy om gangen.
- ▶ Trykk i 3 sekunder på tilkoblingsknappen **[1-20]** på støvsugeren i standbymodus. Tilkoblingsindikatoren **[1-19]** blinker raskt. Støvsugeren er tilkoblingsklar i 60 sekunder.
- ▶ Trykk på MAN-knappen på fjernkontrollen. Fjernkontrollen er lagret permanent i støvsugeren.

### Slå på og av

Når fjernkontrollen er koblet til støvsugeren, kan støvsugeren slås av og på med fjernkontrollen.

- ▶ Trykk på MAN-knappen på fjernkontrollen for å slå på eller av.

### Nullstilling på fjernkontrollen

Med nullstilling slettes forbindelsen mellom en fjernkontroll og støvsugeren.

## 7.4 Volumstrømovertvåking

Dersom lufthastigheten i sugeslangen faller under 20 m/s, lyder et varselsignal av hensyn til sikkerheten (for støvklasse M).

- ▶ Trykk på tilkoblingsknappen og MAN-knappen i 10 sekunder. LED-indikatoren lyser rosa når nullstillingen er fullført.

## 6.6 Slett alle lagrede enheter. (MINI I / MIDI I)

- ▶ Trykk på tilkoblingsknappen **[1-20]** i minst 3 sekunder. Tilkoblingsindikatoren **[1-19]** blinker raskt.
- ▶ Slipp tilkoblingsknappen igjen.
- ▶ I løpet av 3 sekunder: Hold pluss- og minustasten **[1-18]** inne samtidig i minst 3 sekunder.

Støvsugeren bekrefter kommandoen med tre raske blink.

# 7 Innstillinger

## 7.1 Stille inn sugeslangediameter

- ① Sugelangediameteren registreres automatisk på en sugeslange med RFID-chip.

På en sugeslange uten RFID-chip må sugelangediameteren stilles inn manuelt i standbymodus.

- ▶ Trykk på pluss- eller minustasten **[1-18]** til ønsket diameter er stilt inn. LED lyser i feltet med ønsket diameter.
- ① Hvis det kobles til en sugeslange med RFID-chip, overskrives de manuelle innstillingene.

## 7.2 Regulere sugekraften

- ▶ Trykk på pluss- eller minustasten **[1-18]** i sugemodus.

## 7.3 Sugemuffe

Bypass-funksjonen til sugemuffen forhindrer at slipemaskiner og gulvdyser suger seg fast på glatte overflater.

### Åpne

- ▶ Vri innstillingsringen til posisjonen "OPEN".

### Lukke

- ▶ Vri innstillingsringen til posisjonen "CLOSE".

Mulige årsaker	Tiltak
Sugeeffektregulering <b>[1-18]</b> stilt inn på for lav verdi.	Still inn sugoeffektreguleringen på en høyere verdi (se kapittelet <b>7.2</b> ).
Sugeslangeinnstillingen <b>[1-18]</b> er ikke stilt inn på den tilkoblede slangediameteren (kun for sugeslanger uten RFID-chip).	Still inn riktig slangediameter (se kapittelet <b>7.1</b> ).
Sugeslangen er tilstoppet eller har fått en knekk.	Fjern tilstoppinger og knekk på slangen.
Filtersekken er full.	Sett inn en ny filtersekk (se kapittelet <b>8.5</b> ).
Hovedfilteret er tilsmusset.	Rengjør hovedfilteret (se kapittel <b>8.4</b> ). Skift hovedfilteret (se kapittel <b>8.6</b> ).
Feilfunksjon i overvåkningselektronikken.	Få Festool serviceverksted til å rette opp feilen.
Våtsuging.	Ikke påvirk funksjonssikkerheten, ingen tiltak nødvendig.

## 7.5 Temperatursikring

Som beskyttelse mot overoppheting slår en temperatursikring av støvsugeren før den når en kritisk temperatur. Den nederste lysdioden **[1-18]** indikerer feil.

Lysdioden lyser rødt      Overtemperatur

- ▶ Slå av støvsugeren og la den kjøle seg ned.
- ▶ Slå på støvsugeren igjen etter ca. 5 minutter.

## 7.6 Feste bremsen [1A]

- ▶ Løft fremsiden på den mobile våt-/tørresugeren litt opp.
- ▶ Trykk bremsen **[1-13]** nedover til den smekker i.
- ▶ Løsne den ved hjelp av tasten **[1-12]**.

## 7.7 SysDoc



### ADVARSEL

#### Fare for personskader

- ▶ Oppbevaringsplassen til støvsugeren må ikke brukes til å stå på.



### FORSIKTIG

#### Fare for personskade

- ▶ Under transport må du passe på at T-Loc eller de fire SysDoc-låsene er lukket.

På oppbevaringsplassen **[1-7]** er det mulig å feste en systainer med T-loc-låsen **[1-8]**. Systainere uten T-Loc kan festes med de fire SysDoc-låsene **[1-3]**.

## 8 Arbeid

### 8.1 Suging av tørre stoffer



### FORSIKTIG

#### Helsekadelig støv

#### Skader på luftveiene

- ▶ Bruk alltid filterpose.
- ▶ Før sugingen må du kontrollere at hovedfilteret er intakt.



Ved oppsuging av støv som overskrider grenseverdien, skal det bare suges opp fra en enkelt støvkilde (elektro- eller trykkluftverktøy).

**Pass på** følgende ved oppsuging av støvet fra elektroverktøy i drift:

Sørg for tilstrekkelig ventilasjon! Ta hensyn til regionale bestemmelser!

**Grenseverdier:** Avtrekksluft maks. 50 % av friskluftvolumet

**Formel:** Romvolum  $V_R$  x luftsirkulasjonsrate  $L_W$

### 8.2 Suging av våte stoffer/væsker



Ta ut filterposen.

Bruk et spesielt våtfilter.

Når maksimalt påfyllingsnivå er nådd, avbrytes sugingen automatisk.

Den nederste lysdioden **[1-18]** lyser rødt.

- ▶ Slå av støvsugeren **[1-11]**.
- ▶ Åpne låseklemmen **[1-10]** og ta av overdelen på apparatet.
- ▶ Tøm smussbeholderen **[1-9]**.

La hovedfilteret tørke etter våtsuging!

Tørk støvsugeren før du suger inn tørrstøv.

**FORSIKTIG****Helseskadelig støv****Skader på luftveiene**

- ▶ Fjern våtfilteret etter våtsugingen, og bytt det ut med hovedfilter for tørre stoffer.

**FORSIKTIG****Skum og væske som lekker ut**

- ▶ Apparatet må omgående slås av og tømmes.

**8.3 Luftutslipp****FORSIKTIG****Helsefarlig støv****Skader på luftveiene**

- ▶ Ikke blås ut støv!

Luftutslippet gjør det mulig å lede avtrekksluften ut av en bygning ved hjelp av sugeslangen.

- ▶ Åpne gitteret foran utblåsningsåpningen [1-14].
- ▶ Skyv sugeslangen inn i utblåsningsåpningen [1-14].

**8.4 Filter og filtersekk rengjøres manuelt**

- ▶ Trykk på MAN-tasten [1-17] i standbymodus.
- ▶ Sett sugekraften på maks. [1-18].
- ▶ Lukk sugeslangen for hånd og trykk samtidig tre ganger på rengjøringsspaken [1-16].

**8.5 Lite støv ved bytte av filtersekk**

- ▶ Åpne låseklemmen og ta av overdelen på apparatet [2].
- ▶ Dra i flippen på filtersekken til filterposeåpningen er helt lukket.

Filtersekken er nå godt lukket og kan tas ut.

- ▶ Sett på apparatets overdel og steng låseklemmene.

**8.6 Bytte av filterelement**

- ▶ Trekk ut den brukte filterskuffen [1-15].
- ▶ Den brukte filterskuffen må avfallsbehandles iht. nasjonale bestemmelser.
- ▶ Skyv inn en ny filterskuff [1-15].

- ⓘ Bestillingsnumrene til tilbehør, filtre og forbruksmateriale finner du i Festool-katalogen eller på nettstedet "www.festool.com".

**Merk****Skader på motoren**

- ▶ Støvsugeren må aldri brukes uten montert hovedfilter eller med skadet hovedfilter, da det kan skade motoren.

**8.7 Etter arbeidet**

- ▶ Slå av den mobile våt-/tørrsugeren og trekk ut nettstøpset.
- ▶ Vikle opp nettleidingen.
- ▶ Tøm smussbeholderen.
- ▶ Legg sugeslangen [4-1] i den låsbare slangeoppbevaringen [1-7]. Legg strømledningen [4-2] i den låsbare slangeoppbevaringen [1-7] eller vikle den opp på kabelrullen. Legg da strømledningen gjennom utsparingen [4-3].
- ▶ Rengjør støvsugeren innvendig og utvendig ved å støvsuge den og tørke over den.
- ▶ Sett støvsugeren i et tørt rom som er stengt for uvedkommende.

- ⓘ Lokket til slangeoppbevaringen brukes også som fraleggingsplass for verktøy.

**9 Vedlikehold og pleie****ADVARSEL****Fare for personskader, elektrisk støt**

- ▶ Trekk støpset ut av kontakten før alle typer vedlikeholds- og reparasjonsarbeid på apparatet!
- ▶ Alle vedlikeholds- og reparasjonsarbeider som krever at motorhuset åpnes, skal kun gjennomføres av et autorisert kundeservice-verksted.



**Kundeservice og reparasjon** kun hos produsenten eller på serviceverksteder: Nærmeste representant eller verksted, se: [www.festool.com/service](http://www.festool.com/service)

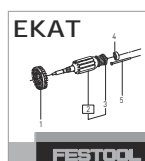

Bruk kun originale Festool-reservedeler!  
Best.nr. finner du under: [www.festool.com/service](http://www.festool.com/service)

- ▶ Rengjør nivåsensorene regelmessig [4-4] og tøm smussbeholderen [1-9].

### Vær obs på følgende:

- Minst en gang i året må produsenten eller en opplært person foreta en støvteknisk kontroll (f.eks. med henblikk på filterskader, apparatets tetthet og funksjonen til kontrollinnretningene).
- Det som det ikke er mulig å rengjøre, må behandles som spesialavfall. Bruk tette poser til dette. Vær oppmerksom på gjeldende betingelser for avfallshåndtering!

## 10 Miljø



### Apparatet skal ikke kastes i restavfall!

Apparater, tilbehør og emballasje skal leveres til gjenvinning. Ta hensyn til gjeldende nasjonale forskrifter.

I henhold til EU-direktivet om kasserte elektriske og elektroniske produkter og direktivets implementering i nasjonal rett må elektroverktøy som ikke lenger skal brukes, samles separat og leveres til miljøvennlig gjenvinning.

Informasjon om gjenvinningsstasjoner finnes på [www.festool.com/recycling](http://www.festool.com/recycling)

Informasjon om REACH: [www.festool.com/reach](http://www.festool.com/reach)

## 11 Generell informasjon

### 11.1 Bluetooth®

Merkenavnet Bluetooth® og logoene er registrerte varemerker som tilhører Bluetooth SIG, Inc., og de brukes på lisens av TTS Tooltechnic Systems AG & Co. KG og dermed av Festool.

### 11.2 Informasjon om personvern

Elektroverktøyet inneholder en brikke som lagrer maskin- og driftsdata automatisk. Data lagret på minnebrikken inneholder ingen personopplysninger om kunden.

Data på minnebrikken kan leses av kontaktløst med spesielt utstyr, og brukes utelukkende til feildiagnose, reparasjons- og garantiavviklinger, og til kvalitetssikring eller videreutvikling av elektroverktøyet av Festool. Dataene vil ikke brukes på noen annen måte, med mindre det er gitt uttrykkelig samtykke fra kunden.



## Índice

1	Indicações de segurança.....	81
2	Símbolos.....	82
3	Componentes da ferramenta.....	82
4	Dados técnicos.....	82
5	Utilização de acordo com as disposi- ções.....	83
6	Colocação em funcionamento.....	83
7	Ajustes.....	85
8	Trabalhar.....	86
9	Manutenção e conservação.....	87
10	Meio ambiente.....	87
11	Indicações gerais.....	88

- Nível de pressão acústica segundo a EN 60335-2-69 / insegurança K  
70 dB(A) / 3 dB
- Valor de vibração na mão/braço segundo a EN 60335-6-69 / insegurança K  
<2,5 m/s<sup>2</sup> / 1,5 m/s<sup>2</sup>



 Ao aspirar pó que excedam o valor limite ou caso exista uma considerável quantidade de pó de madeira de carvalho ou de faia, aspirar apenas uma única fonte de pó (ferramenta elétrica ou pneumática).

- **Advertência** A ferramenta pode conter pó prejudicial à saúde. A manutenção, o esvaziamento e a substituição do filtro devem ser efetuados apenas por pessoal especializado autorizado, com equipamento protetor adequado.
- Utilizar apenas com o sistema de filtragem instalado!
- **Perigo de explosão e de incêndio: Não aspirar:**
  - faíscas ou pó quente;
  - substâncias inflamáveis ou explosivas (por ex. magnésio, alumínio, gasolina, diluente);
  - substâncias agressivas (p. ex., ácidos, lixívia, solventes);
  - substâncias quimicamente reativas, que conduzem à formação de calor, ácidos/bases, gases, etc. (p. ex., materiais 2K reativos, alumínio e água).
- Respeitar as normas de segurança nacionais, assim como as indicações do fabricante do material!
- Utilizar apenas com equipamento protetor adequado!
- Efetuar o trabalho em ambiente seco, de acordo com as instruções, mas apenas se a ferramenta não apresentar anomalias após o exame visual!
- Verificar regularmente a ficha e o cabo, para evitar qualquer perigo. Em caso de danos, mandar substituí-los exclusivamente numa oficina de Serviço Após-Venda autorizada.
- Não elevar e transportar por meio de guindaste ou dispositivo de elevação!
- Esta ferramenta não pode ser utilizada por pessoas que possam reagir de forma sensível a um choque elétrico (p. ex., **pessoas**

## 1 Indicações de segurança



 **Advertência! Leia todas as indicações de segurança e instruções.** O incumprimento das indicações de segurança e instruções pode causar choque elétrico, incêndio e/ou ferimentos graves.

**Guarde todas as indicações de segurança e instruções para futura referência.**

- Esta ferramenta não pode ser utilizada por pessoas (incluindo crianças) com capacidades físicas, sensoriais ou mentais diminuídas ou sem experiência ou conhecimentos. As **crianças** devem ser supervisionadas, de modo a garantir que não brincam com a ferramenta.
- Se o cabo de ligação à rede desta ferramenta ficar danificado, tem de ser substituído numa oficina de Serviço Após-Venda autorizada, de modo a evitar perigos.
- **Advertência** Os operadores têm de ter formação adequada para o uso desta máquina.
- Antes da limpeza ou manutenção, no caso de substituição de artigos de desgaste ou na mudança da ferramenta, deve sempre retirar-se, primeiro, a ficha da tomada de corrente.
- **Advertência** Utilizar a tomada de corrente na ferramenta apenas para os fins definidos nas instruções.
- **Advertência** Se sair espuma ou líquido, desligar imediatamente a ferramenta.
- **Cuidado** Limpar regularmente o dispositivo de limitação do nível de água, verificando a existência de quaisquer sinais de danificação.

com pacemakers), visto que não é de excluir uma carga estática do aparelho.

- Utilize apenas o tubo flexível de aspiração original da Festool.
- **Tenha em consideração o ambiente de trabalho e, durante o transporte ou ao efetuar trabalhos com a ferramenta, tenha cuidado consigo e com as outras pessoas.** Evita assim, p. ex., perigos de tropeço em tubos flexíveis de aspiração ou cabos de alimentação de rede.
- **Mantenhas as películas de embalagem afastadas das crianças.** Existe perigo de asfixia.

## 2 Símbolos



Advertência de perigo geral



Advertência de choque elétrico



Ler as instruções/indicações!



Usar máscara de proteção!



**Advertência!** A ferramenta pode conter pó prejudicial à saúde!



Adequada para a separação de pó com um valor limite de exposição superior a 0,1 mg/m<sup>3</sup>



Não deitar no lixo doméstico.



Proibido subir

## 3 Componentes da ferramenta

- [1-2] Tomada de corrente
- [1-3] SysDoc
- [1-4] Punho
- [1-7] Alojamento para tubos
- [1-8] Fecho T-Loc para Systainer
- [1-9] Depósito para sujidade
- [1-10] Mola de fecho
- [1-11] Interruptor de ativação/desativação
- [1-12] + Travão
- [1-13]
- [1-14] Abertura de exaustão
- [1-15] Gaveta do filtro
- [1-16] Limpeza
- [1-17] Tecla MAN
- [1-18] Ajuste manual do tubo flexível de aspiração (funcionamento em modo Stand-by) ou regulação da força de aspiração (modo de aspiração)
- [1-19] Indicação de ligação
- [1-20] Tecla de ligação

As imagens indicadas encontram-se no início do manual de instruções.

## 4 Dados técnicos

Aspiradores móveis		
Consumo		350 - 1200 W
Potência máx. instalada na tomada da ferramenta	EU, KR, CN	2200 W
	CH, DK	1150 W
	GB 230 V / 110 V	1610 W / 770 W
Fluxo volumétrico (ar) máx., aspirador/turbina		130 m <sup>3</sup> /h / 222 m <sup>3</sup> /h
Vácuo máx., turbina		24 000 Pa
Área do filtro		3508 cm <sup>2</sup>
Tubo flexível de aspiração		D 27/32 mm x 3,5 m-AS

Aspiradores móveis	
Comprimento do cabo de ligação à rede	7,5 m
Nível de pressão acústica segundo a EN 60335-2-69 / insegurança K3	70 dB(A)
Valor de vibração na mão/braço segundo a EN 60335-2-69 / insegurança K	<2,5 m/s <sup>2</sup> / 1,5 m/s <sup>2</sup>
Tipo de proteção	IP X4
Frequência	2402 Mhz – 2480 Mhz
Potência isotrópica radiada equivalente (PIRE)	< 10 dBm
Capacidade do depósito	15 l
Dimensões Comp. x Larg. x Alt.	470 x 320 x 495 mm
Peso	11,3 kg

## 5 Utilização de acordo com as disposições

Aspirador móvel adequado para

- aspirar poeiras até 0,1 mg/m<sup>3</sup> correspondentes à classe de poeiras 'M'; entre elas, também pós de madeira e de pintura,
- aspirar água,
- para exigências elevadas em aplicações industriais, de acordo com a IEC/EN 60335-2-69.

 Em caso de utilização incorreta, a responsabilidade é do utilizador.

## 6 Colocação em funcionamento



### ADVERTÊNCIA

#### Tensão ou frequência inadmissível!

#### Perigo de acidente

- ▶ Respeitar os dados na placa de características.
- ▶ Observar as especificações nacionais.

### 6.1 Primeira colocação em funcionamento

- ▶ Aplicar o saco de filtragem/remoção [2].
- ▶ Montar o enrolamento do cabo [3].
- ▶ Conectar o tubo flexível de aspiração [3].

### 6.2 Ligar o aspirador móvel



### ADVERTÊNCIA

#### Perigo de ferimentos devido a um arranque descontrolado das ferramentas

- ▶ Antes de ligar, verificar que a ferramenta conectada está desligada.



### ADVERTÊNCIA

#### Perigo de ferimentos devido a corrente elétrica

- ▶ Ligar a ficha de rede a uma tomada de corrente com proteção de terra.
- ▶ Não meter a mão na tomada de corrente do aspirador móvel.

 Quando o aspirador móvel está ligado à tomada de corrente de rede, a tomada da ferramenta do aspirador móvel conduz corrente permanentemente.

#### Ligar o aspirador móvel à tomada de corrente

O aspirador móvel está desligado.

- ▶ Ligar o cabo de alimentação à tomada de corrente.

A tomada da ferramenta [1-2] conduz corrente.

#### Colocar o aspirador móvel no modo Stand-by

- ▶ Premir o interruptor de ativação/desativação [1-11].

A tomada da ferramenta [1-2] conduz corrente.

 O LED verde [1-18] indica o modo Stand-by.

#### Arrancar automaticamente o aspirador móvel

O aspirador móvel está no modo Stand-by.

- ▶ Para arrancar automaticamente o aspirador móvel: ligar a ferramenta conectada.

#### Arrancar manualmente o aspirador móvel

O aspirador móvel está no modo Stand-by.

- ▶ Acionar a tecla MAN [1-17].



Quando não se está a utilizar a ferramenta e antes da realização de trabalhos de manutenção e limpeza, retirar a ficha de rede do aspirador móvel da tomada de corrente.

### 6.3 Conectar a ferramenta elétrica



#### ADVERTÊNCIA

##### Perigo de ferimentos

- ▶ Observar a potência máxima instalada na tomada da ferramenta (consultar o capítulo Dados técnicos).
- ▶ Desligar a ferramenta elétrica.

#### Conectar uma ferramenta elétrica com ligação à rede ao aspirador móvel

- ▶ Conectar a ferramenta elétrica à tomada da ferramenta **[1-2]**.

*A ferramenta elétrica está ligada ao aspirador móvel através do cabo de alimentação.*

#### Conectar uma ferramenta elétrica com acumulador ao aspirador móvel (MINI I / MIDI I)

- ▶ No modo Stand-by, acionar a tecla de ligação **[1-20]**.  
A indicação de ligação **[1-19]** pisca lentamente. O aspirador móvel está pronto para o estabelecimento de ligação durante 60 segundos.
- ▶ Ligar a ferramenta elétrica com acumulador.  
O aspirador móvel começa a trabalhar e a ferramenta elétrica com acumulador permanece conectada até à desativação manual do aspirador móvel ou até se retirar a ficha da tomada. Depois, a ferramenta de acumulador tem de ser novamente acoplada.

Com a conexão de uma nova ferramenta elétrica com acumulador, substitui-se a conexão até agora existente.

### 6.4 Ligar o dispositivo terminal móvel (MINI I / MIDI I)

Um dispositivo terminal móvel (p. ex., um smartphone) pode ser ligado por **Bluetooth®** ao aspirador móvel (p. ex., para uma atualização de software com a app Festool).

- ▶ No modo Stand-by, manter premida a tecla de ligação **[1-20]** no aspirador móvel durante 3 segundos.  
A indicação de ligação **[1-19]** pisca rapidamente.  
O aspirador móvel está pronto para o estabelecimento de ligação durante 60 segundos.

- ▶ Seguir as instruções na app Festool.

### 6.5 Comando à distância (MINI I / MIDI I)

#### Conectar o comando à distância ao aspirador móvel

De forma a ser possível conectar um comando à distância a um aspirador móvel, é necessário efetuar um reset do comando à distância (consultar Reset do comando à distância).

É possível conectar diretamente os comandos à distância até agora não conectados.

- ⓘ Uma ligação estabelecida entre comandos à distância e o aspirador móvel é mantida mesmo após a desativação manual ou depois de se retirar a ficha de rede do aspirador móvel.

- ⓘ O aspirador móvel pode ser conectado, em simultâneo, a até cinco comandos à distância. O aspirador móvel pode ser conectado em simultâneo a uma ferramenta elétrica de acumulador.

- ▶ No modo Stand-by, manter premida a tecla de ligação **[1-20]** no aspirador móvel durante 3 segundos.

A indicação de ligação **[1-19]** pisca rapidamente.

O aspirador móvel está pronto para o estabelecimento de ligação durante 60 segundos.

- ▶ Premir a tecla MAN no comando à distância.  
O comando à distância está permanentemente memorizado no aspirador móvel.

#### Ligar/desligar

Após ter sido estabelecida a ligação entre o comando à distância e o aspirador móvel, o aspirador móvel pode ser ligado e desligado com o comando à distância.

- ▶ Para ligar/desligar, premir a tecla MAN no comando à distância.

#### Reset do comando à distância

Com o reset, cancela-se a ligação de um comando à distância ao aspirador móvel.

- ▶ Manter a tecla de ligação e a tecla MAN premidas durante 10 segundos.  
Se o reset tiver sido efetuado, a indicação LED acende-se a magenta.

### 6.6 Apagar todas as ferramentas memorizadas. (MINI I / MIDI I)

- ▶ Manter a tecla de ligação **[1-20]** premida durante, pelo menos, 3 segundos.

A indicação de ligação **[1-19]** pisca rapidamente.

- ▶ Soltar novamente a tecla de ligação.
- ▶ No espaço de 3 segundos, manter as teclas de mais e de menos **[1-18]** premidas em simultâneo durante, pelo menos, 3 segundos.

O aspirador móvel confirma a ordem piscando rapidamente por três vezes.

## 7 Ajustes

### 7.1 Ajustar o diâmetro do tubo flexível de aspiração

- ⓘ O diâmetro do tubo flexível de aspiração é identificado automaticamente num tubo flexível de aspiração com chip RFID.

No caso de um tubo flexível de aspiração sem chip RFID, é necessário ajustar manualmente o diâmetro do tubo flexível de aspiração no modo Stand-by.

- ▶ Acionar as teclas de mais ou de menos **[1-18]**, até estar ajustado o diâmetro pretendido.

### 7.4 Controlo volumétrico do fluxo

Se a pressão do ar no tubo flexível de aspiração descer abaixo dos 20 m/s, soa, por razões de

O LED acende-se no campo com o diâmetro pretendido.

- ⓘ Se se ligar um tubo flexível de aspiração com chip RFID, os ajustes manuais são substituídos.

### 7.2 Regular a força de aspiração

- ▶ Acionar as teclas de mais ou de menos **[1-18]** no modo de aspiração.

### 7.3 Manga de aspiração

A função bypass da manga de aspiração impede a aspiração de lixadoras e bocais para pavimentos sobre superfícies lisas.

#### Abrir

- ▶ Rodar o anel de ajuste para a posição "OPEN".

#### Fechar

- ▶ Rodar o anel de ajuste para a posição "CLOSE".

segurança, um sinal de aviso acústico (no caso da classe de pós M).

Causas possíveis	Resolução
Regulação da força de aspiração <b>[1-18]</b> para um valor demasiado baixo.	Ajustar um valor mais alto na regulação da força de aspiração (consultar o capítulo 7.2).
Ajuste do tubo flexível de aspiração <b>[1-18]</b> não regulado para o diâmetro do tubo flexível conectado (apenas em tubos flexíveis de aspiração sem chip RFID).	Ajustar o diâmetro do tubo flexível correto (consultar o capítulo 7.1).
Tubo flexível de aspiração obstruído ou vincado.	Eliminar a obstrução ou o vinco.
Saco de filtragem cheio.	Colocar um novo saco de filtragem (consultar o capítulo 8.5).
Filtro principal sujo.	Limpar o filtro principal (consultar o capítulo 8.4). Substituir o filtro principal (consultar o capítulo 8.6).
Falha de funcionamento do sistema eletrónico de monitorização.	Mandar eliminar por uma oficina de Serviço Após-Venda Festool.
Aspiração a húmido.	Função de segurança não prejudicada, não são necessárias quaisquer medidas.

### 7.5 Proteção térmica

Como proteção contra o sobreaquecimento, a proteção térmica desliga o aspirador móvel an-

tes de alcançar a temperatura crítica. O LED inferior **[1-18]** indica uma falha.

O LED acende-se a vermelho. Sobreaquecimento

- ▶ Desligar o aspirador móvel, deixar arrefecer.
- ▶ Voltar a ligar o aspirador móvel após cerca de 5 minutos.

## 7.6 Bloquear o travão [1A]

- ▶ Elevar ligeiramente o aspirador móvel na parte dianteira.
- ▶ Pressionar o travão [1-13] para baixo, até engatar.
- ▶ Para soltar, acionar a tecla [1-12].

## 7.7 SysDoc



### ADVERTÊNCIA

#### Perigo de ferimentos

- ▶ Não utilizar a superfície de apoio do aspirador móvel como base.



### CUIDADO

#### Perigo de ferimentos

- ▶ Durante o transporte, prestar atenção para que o T-Loc ou os quatro fechos SysDoc estejam fechados.

Na superfície de apoio [1-7] é possível fixar um Systainer através do fecho T-Loc [1-8]. Systainers sem T-Loc podem ser fixos através dos quatro fechos SysDoc [1-3].

## 8 Trabalhar

### 8.1 Aspirar materiais secos



### CUIDADO

#### Pós prejudiciais à saúde

#### Lesão das vias respiratórias

- ▶ Utilizar sempre saco de filtragem!
- ▶ Antes de aspirar, verificar se o filtro principal está intacto.



Ao aspirar pós que excedam o valor limite, aspirar apenas uma única fonte de pó (ferramenta elétrica ou pneumática).

Ao aspirar, **ter em consideração** os pós produzidos por ferramentas elétricas em funcionamento:

Providenciar uma ventilação suficiente! Observar as regulamentações regionais!

**Valores limite:** evacuação de ar, no máx., 50% do volume de ar fresco

**Fórmula:** volume  $V_R$  x taxa de substituição de ar  $L_W$

### 8.2 Aspirar materiais húmidos/líquidos



Retirar o saco de filtragem!

Utilizar um filtro especial para líquidos.

A aspiração é automaticamente interrompida ao atingir a altura máxima do nível de enchimento.

O LED [1-18] inferior acende-se a vermelho.

- ▶ Desligar o aspirador móvel [1-11].
- ▶ Abrir as molas de fecho [1-10] e retirar a parte superior da ferramenta.
- ▶ Esvaziar o depósito para sujidades [1-9].

Após a aspiração a húmido, é necessário deixar secar o filtro principal!

Antes de aspirar pós secos, secar o aspirador móvel.



### CUIDADO

#### Pós prejudiciais à saúde

#### Lesão das vias respiratórias

- ▶ Após a aspiração a húmido, remover o filtro para líquidos e substituí-lo pelo filtro principal para materiais secos.



### CUIDADO

#### Espuma e líquidos a escorrer

- ▶ Desligar imediatamente a ferramenta e esvaziar.

### 8.3 Saída de evacuação de ar



### CUIDADO

#### Pós prejudiciais à saúde

#### Lesão das vias respiratórias

- ▶ Não soprar quaisquer pós!

A saída de evacuação de ar oferece a possibilidade de dissipar a evacuação de ar através do tubo flexível de aspiração no exterior de um edifício.

- ▶ Abrir a grelha à frente da abertura de exaustão [1-14].
- ▶ Inserir o tubo flexível de aspiração na abertura de exaustão [1-14].

### 8.4 Limpar manualmente o filtro e o saco de filtragem

- ▶ No modo Stand-by, acionar a tecla MAN [1-17].
- ▶ Regular a força de aspiração para o máximo [1-18].

- ▶ Fechar o tubo flexível de aspiração com a mão e, simultaneamente, pressionar a alavanca de limpeza [1-16] três vezes para baixo, brevemente.

### 8.5 Substituição do saco de filtragem com pouco pó

- ▶ Abrir as molas de fecho e retirar a parte superior da ferramenta [2].
- ▶ Puxar a braçadeira no saco de filtragem, até que a abertura do saco do filtro esteja totalmente fechada.

Agora, o saco de filtragem está fechado com segurança e pode ser retirado.

- ▶ Colocar a parte superior da ferramenta e fechar as molas de fecho.

### 8.6 Substituir o elemento de filtragem

- ▶ Retirar a gaveta do filtro [1-15] usada.
- ▶ Eliminar a gaveta do filtro usada de acordo com as regulamentações legais.
- ▶ Inserir a nova gaveta do filtro [1-15].

 Consulte os números de encomenda dos acessórios, filtros e material de desgaste no catálogo Festool ou na Internet, em "www.festool.com".

## INDICAÇÃO

### Danificação do motor

- ▶ Nunca aspire sem o filtro principal instalado ou com o filtro principal danificado, pois pode danificar o motor.

### 8.7 Após o trabalho

- ▶ Desligar o aspirador móvel e retirar a ficha da tomada.
- ▶ Enrolar o cabo de ligação à rede.
- ▶ Esvaziar o depósito para sujidade.
- ▶ Colocar o tubo flexível de aspiração [4-1] no alojamento para tubos com fecho [1-7]. Colocar o cabo de ligação à rede [4-2] no alojamento para tubos com fecho [1-7] ou enrolá-lo no enrolamento do cabo. Para o efeito, passar o cabo de alimentação através da abertura [4-3].
- ▶ Limpar o aspirador móvel no interior e exterior, aspirando-o e lavando-o.
- ▶ Guardar o aspirador móvel num local seco, protegido contra uma utilização não autorizada.

 A tampa do alojamento para tubos também serve para arrumar ferramentas.

## 9 Manutenção e conservação



### ADVERTÊNCIA

#### Perigo de ferimentos, choque elétrico

- ▶ Antes de efetuar quaisquer trabalhos de manutenção e conservação, retirar sempre a ficha da tomada de corrente!
- ▶ Todos os trabalhos de manutenção e reparação que exijam uma abertura da carcaça do motor apenas podem ser efetuados por uma oficina de Serviço Após-Venda autorizada.



**Serviço Após-Venda e reparação** apenas através do fabricante ou das oficinas de serviço: Endereço mais próximo em: [www.festool.com/service](http://www.festool.com/service)

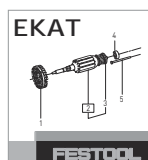

Utilizar apenas peças sobresselentes originais da Festool! Referência em: [www.festool.com/service](http://www.festool.com/service)

- ▶ Limpar regularmente os sensores do nível de enchimento [4-4] e esvaziar o depósito para sujidades [1-9].

#### Observar as seguintes indicações:

- Mandar efetuar, no mínimo, uma vez por ano, uma verificação em termos de tecnologia de separação de poeiras (p. ex., em relação a danificação do filtro, estanqueidade da ferramenta e funcionamento dos dispositivos de controlo) pelo fabricante ou por uma pessoa formada.
- O que não é possível limpar deve ser removido. Para o efeito, utilizar sacos impermeáveis. Observar as condições de remoção em vigor!

## 10 Meio ambiente



**Não deite a ferramenta no lixo doméstico!** Encaminhar as ferramentas, acessórios e embalagens para reaproveitamento ecológico. Respeitar as normas nacionais em vigor.

De acordo com a Diretiva Europeia sobre resíduos de equipamentos elétricos e eletrónicos e

a sua transposição para a legislação nacional, as ferramentas elétricas usadas devem ser recolhidas separadamente e sujeitas a uma reciclagem que proteja o meio ambiente.

Informações sobre os pontos de recolha para uma eliminação correta podem ser encontradas em [www.festool.pt/recycling](http://www.festool.pt/recycling).

**Informações sobre REACH:** [www.festool.pt/reach](http://www.festool.pt/reach)

## **11 Indicações gerais**

### **11.1 Bluetooth®**

A marca nominativa Bluetooth® e os logótipos são marcas registadas da Bluetooth SIG, Inc. e são utilizados sob licença pela TTS Tooltechnic Systems AG & Co. KG e, por conseguinte, pela Festool.

### **11.2 Informações sobre a proteção de dados**

A ferramenta elétrica possui um chip para a memorização automática de dados da ferramenta e de funcionamento. Os dados guardados não contêm qualquer associação direta a pessoas.

Os dados podem ser lidos sem que haja contacto, através de ferramentas especiais, e são utilizados pela Festool, apenas para o diagnóstico de erros, a resolução de situações de reparação e garantia, bem como para a melhoria da qualidade ou o aperfeiçoamento da ferramenta elétrica. Sem consentimento expresso do cliente, não há nenhuma utilização adicional dos dados.



## Оглавление

1	Указания по технике безопасности.....	89
2	Символы.....	90
3	Составные части инструмента.....	90
4	Технические данные.....	90
5	Применение по назначению.....	91
6	Начало работы.....	91
7	Настройки.....	93
8	Выполнение работ.....	94
9	Техобслуживание и уход.....	95
10	Окружающая среда.....	95
11	Общие указания.....	96

- Уровень звукового давления согласно EN 60335-2-69/ погрешность К  
70 дБ(А)/ 3 дБ
- Вибрация кисти руки/предплечья согласно EN 60335-6-69/ погрешность К  
<2,5 м/с<sup>2</sup>/ 1,5 м/с<sup>2</sup>



 При удалении пыли, превышающей предельные значения или с высоким содержанием древесной пыли дуба или бука, очищайте только непосредственные источники пыли (электро- или пневмоинструмент).

- **Осторожно!** Устройство может содержать опасную для здоровья пыль. Поручайте обслуживание, опорожнение и замену фильтра только авторизованным специалистам, имеющим подходящее снаряжение.
- Работайте только с установленной системой фильтрации!
- **Взрыво- и пожароопасность! Не допускайте всасывания:**
  - искр или горячей пыли;
  - горючих или взрывоопасных материалов (например, магния, алюминия, бензина, разбавителей);
  - едких веществ (напр. кислоты, щелочей, растворителей);
  - химически реактивных веществ, вступающих в реакцию с выделением тепла, образованием кислоты/щёлочи, газов и т. д. (напр. реактивные 2-компонентные материалы, алюминий и вода).
- Соблюдайте национальные правила техники безопасности и данные изготовителя материала!
- Разрешается работать только с использованием подходящих средств индивидуальной защиты!
- Убедитесь в исправном состоянии аппарата, работайте только в сухом помещении!
- Регулярно проверяйте вилку и кабель во избежание возможных повреждений. В случае повреждения замену вилки и кабеля выполняйте только в авторизованной мастерской Сервисной службы.
- Запрещается поднимать и перемещать устройство с помощью крановых крюков или подъёмных приспособлений!

## 1 Указания по технике безопасности



 **Осторожно! Прочтите все указания по технике безопасности и инструкции.** Неточное соблюдение указаний может стать причиной удара электрическим током, пожара и/или серьёзных травм.

**Сохраняйте все указания по технике безопасности и инструкции для следующего пользователя.**

- Запрещается использовать данное устройство без присмотра лицам (включая детей) с ограниченными физическими, сенсорными или умственными способностями, или не имеющим необходимого опыта и знаний. Следите за тем, чтобы **дети** не играли с инструментом.
- В случае повреждения сетевого кабеля устройства обратитесь для его замены в авторизованную мастерскую Сервисной службы.
- **Осторожно!** Пользователи пылеудаляющего аппарата должны знать правила работы с ним.
- Перед проведением чистки или технического обслуживания, перед заменой расходных материалов, перед внесением изменений в устройство всегда вынимайте вилку из розетки.
- **Осторожно!** Используйте розетку на аппарате только для указанных в инструкции целей.
- **Осторожно!** При выходе пены или жидкости немедленно отключите аппарат.
- **Внимание!** Регулярно чистите устройство ограничения уровня воды и проверяйте отсутствие признаков повреждения.

- Данным аппаратом нельзя пользоваться лицам с повышенной восприимчивостью к электрическому току (например **лицам с электрокардиостимулятором**), поскольку невозможно исключить накопление статического электричества на аппарате.
- Используйте только оригинальный всасывающий шланг Festool.
- **При транспортировке и работе с инструментом следите за обстановкой, своими действиями и действиями окружающих.** Так Вы сможете исключить опасность спотыкания о шланг или сетевой кабель.
- **Не давайте детям играть с упаковочной плёнкой.** Опасность удушья.

## 2 Символы



Предупреждение об общей опасности



Предупреждение об ударе током



Внимательно прочтите руководство по эксплуатации/указания!



Работайте в респираторе!



**Осторожно!** Данный аппарат может содержать опасную для здоровья пыль!



Подходит для удаления пыли с ПДК вредных для здоровья веществ выше 0,1 мг/м<sup>3</sup>



Не выбрасывайте вместе с бытовыми отходами.



Запрещается использовать устройство в качестве подставки

## 3 Составные части инструмента

[1-2]	Штепсельный разъём аппарата
[1-3]	SysDoc
[1-4]	Рукоятка
[1-7]	Отсек для шланга
[1-8]	Замок T-Лос для системнера
[1-9]	Резервуар для грязи
[1-10]	Зажимная скоба
[1-11]	Выключатель
[1-12] + [1-13]	Тормоз
[1-14]	Выпускное отверстие
[1-15]	Фильтр
[1-16]	Самоочистка
[1-17]	Кнопка MAN
[1-18]	Ручная настройка всасывающего шланга (режим ожидания) или регулятор интенсивности всасывания (рабочий режим)
[1-19]	Индикатор соединения
[1-20]	Кнопка соединения

Иллюстрации находятся в начале руководства по эксплуатации.

## 4 Технические данные

Пылеудаляющие аппараты		
Потребляемая мощность		350—1200 Вт
Макс. допустимая мощность подключаемого инструмента	ЕС, Корея, Китай Чехия, Дания Великобритания 230 В/ 110 В	2200 Вт 1150 Вт 1610 Вт/ 770 Вт
Макс. объёмный расход (воздуха), пылеудаляющий аппарат/турбина		130 м <sup>3</sup> /ч / 222 м <sup>3</sup> /ч
Макс. разрежение, турбина		24 000 Па
Площадь фильтроэлемента		3508 см <sup>2</sup>
Всасывающий шланг		D 27/32 мм x 3,5 м AS
Длина сетевого кабеля		7,5 м

Пылеудаляющие аппараты	
Уровень звукового давления согласно EN 60335-2-69/ погрешность К3	70 дБ(А)
Вибрация кисти руки/предплечья согласно EN 60335-2-69/ погрешность К	<2,5 м/с <sup>2</sup> / 1,5 м/с <sup>2</sup>
Класс защиты	IP X4
Частота	2402—2480 МГц
Эквивалентная изотропно-излучаемая мощность (ЭИИМ)	< 10 дБм
Объём резервуара	15 л
Размеры Д x Ш x В	470 x 320 x 495 мм
Масса	11,3 кг

## 5 Применение по назначению

Пылеудаляющий аппарат предназначен

- для удаления пыли класса 'М' до 0,1 мг/м<sup>3</sup>, включая древесную пыль и пыль, образующуюся при обработке лака,
- для всасывания воды,
- для эксплуатации в условиях повышенных нагрузок в промышленном производстве согласно IEC/EN 60335-2-69.



Ответственность за использование не по назначению несёт пользователь.

## 6 Начало работы



### ПРЕДУПРЕЖДЕНИЕ

#### Недопустимое напряжение или частота!

#### Опасность несчастного случая

- ▶ Соблюдайте параметры на заводской табличке.
- ▶ Учитывайте национальные особенности.

### 6.1 Первый ввод в эксплуатацию

- ▶ Вложите мешок-пылесборник/мешок для утилизации [2].
- ▶ Установите бухту для кабеля [3].
- ▶ Подсоедините всасывающий шланг [3].

### 6.2 Подсоединение пылеудаляющего аппарата



### ПРЕДУПРЕЖДЕНИЕ

#### Опасность травмирования в случае неконтролируемого запуска инструментов

- ▶ Перед включением убедитесь в том, что подключённый инструмент выключен.



### ПРЕДУПРЕЖДЕНИЕ

#### Опасность поражения электрическим током

- ▶ Вставьте вилку в розетку с заземляющим контактом.
- ▶ Не вскрывайте розетку на пылеудаляющем аппарате.

- ⓘ Когда аппарат подключён к электросети, розетка аппарата постоянно находится под напряжением.

#### Соединение пылеудаляющего аппарата с розеткой

Пылеудаляющий аппарат выключен.

- ▶ Подсоедините сетевой кабель к розетке. На розетку [1-2] аппарата подаётся напряжение.

#### Переключение пылеудаляющего аппарата в режим ожидания

- ▶ Нажмите выключатель [1-11]. На розетку [1-2] аппарата подаётся напряжение.

- ⓘ В режиме ожидания горит зелёный светодиод [1-18].

#### Автоматический пуск пылеудаляющего аппарата

Пылеудаляющий аппарат находится в режиме ожидания.

- ▶ Для автоматического запуска пылеудаляющего аппарата: включите подсоединённый инструмент.

#### Ручной запуск пылеудаляющего аппарата

Пылеудаляющий аппарат находится в режиме ожидания.

- ▶ Нажмите кнопку MAN [1-17].

 Вынимайте вилку сетевого кабеля из розетки перед проведением очистки или технического обслуживания, а также когда аппарат не используется.

### 6.3 Подсоединение электроинструмента

#### ПРЕДУПРЕЖДЕНИЕ

##### Опасность травмирования

- ▶ Соблюдайте указания в отношении макс. допустимой мощности подключаемого инструмента (см. раздел «Технические данные»).
- ▶ Выключите электроинструмент.

#### Подсоединение сетевого электроинструмента к пылеудаляющему аппарату

- ▶ Подсоедините электроинструмент к розетке на аппарате [1-2].

*Теперь электроинструмент соединён с аппаратом через сетевой кабель.*

#### Подсоединение аккумуляторного электроинструмента к пылеудаляющему аппарату (MINI I / MIDI I)

- ▶ В режиме ожидания нажмите кнопку соединения [1-20].  
Индикатор соединения [1-19] начинает редко мигать. Пылеудаляющий аппарат готов к соединению в течение 60 секунд.
- ▶ Включите аккумуляторный инструмент.  
Пылеудаляющий аппарат включается, и между ним и аккумулятором инструмента устанавливается соединение до выключения аппарата вручную или до вынимания вилки из розетки. После такого выключения необходимо заново выполнять подсоединение инструмента.

При подсоединении нового аккумуляторного инструмента предыдущее подсоединение стирается из памяти.

### 6.4 Подсоединение мобильных устройств (MINI I / MIDI I)

К пылеудаляющему аппарату можно подсоединить мобильное устройство (например смартфон) через **Bluetooth**<sup>®</sup>-соединение (например, для обновления ПО через приложение Festool).

- ▶ В режиме ожидания нажимайте кнопку соединения [1-20] на пылеудаляющем аппарате в течение 3 секунд.  
Индикатор соединения [1-19] начинает часто мигать.  
Пылеудаляющий аппарат готов к соединению в течение 60 секунд.

- ▶ Следуйте указаниям в приложении Festool.

### 6.5 Пульт ДУ (MINI I / MIDI I)

#### Соединение пульта ДУ и пылеудаляющего аппарата

Для соединения пульта ДУ с пылеудаляющим аппаратом нужно выполнить сброс настройки пульта ДУ (см. раздел «Сброс настройки пульта ДУ»).

Пульты ДУ, ещё не работавшие ни с одним аппаратом, можно подсоединять сразу.

- ① Установленное соединение между пультом ДУ и пылеудаляющим аппаратом сохраняется и после ручного выключения аппарата или после вынимания вилки из розетки.

- ① К пылеудаляющему аппарату можно одновременно подсоединить до пяти пультов ДУ. Пылеудаляющий аппарат может иметь соединение только с одним аккумуляторным инструментом.

- ▶ В режиме ожидания нажимайте кнопку соединения [1-20] на пылеудаляющем аппарате в течение 3 секунд.  
Индикатор соединения [1-19] начинает часто мигать.  
Пылеудаляющий аппарат готов к соединению в течение 60 секунд.
- ▶ Нажмите кнопку MAN на пульте ДУ.  
Пульт ДУ записан в память пылеудаляющего аппарата.

#### Включение/выключение

После соединения пылеудаляющего аппарата с пультом ДУ его можно включать и выключать дистанционно.

- ▶ Для включения/выключения нажимайте кнопку MAN на пульте ДУ.

#### Сброс настройки пульта ДУ

Установленное соединение пульта ДУ с пылеудаляющим аппаратом можно сбросить.

- ▶ Нажимайте кнопку соединения и кнопку MAN в течение 10 секунд.  
Успешный сброс настроек подтверждается пурпурным светодиодом.

### 6.6 Удалите все сохранённые электроинструменты. (MINI I / MIDI I)

- ▶ Удерживайте кнопку соединения [1-20] нажатой не менее 3 секунд.  
Индикатор соединения [1-19] начинает часто мигать.

- ▶ Отпустите кнопку соединения.
- ▶ Не позднее чем через 3 секунды нажмите и удерживайте нажатыми не менее 3 секунд кнопки «плюс» и «минус» **[1-18]**.

В качестве подтверждения команды индикатор на пылеудаляющем аппарате мигает три раза.

## 7 Настройки

### 7.1 Настройка диаметра всасывающего шланга

**i** При наличии на шланге метки RFID его диаметр распознаётся автоматически.

В случае шлангов без метки RFID диаметр шланга нужно настроить вручную в режиме ожидания.

- ▶ Нажимайте кнопки «плюс» или «минус» **[1-18]**, пока не настроите нужный диаметр.

### 7.4 Контроль объёмного расхода

По соображениям безопасности при падении скорости потока воздуха во всасывающем

Светодиод в поле показывает нужный диаметр.

- i** При последующем подсоединении шланга с меткой RFID настройки, выполненные вручную, перезаписываются.

### 7.2 Регулировка силы всасывания

- ▶ Нажимайте кнопки «плюс» или «минус» **[1-18]** в режиме всасывания.

### 7.3 Всасывающая муфта

Функция байпаса на всасывающей муфте предотвращает присасывание шлифмашинок и насадок для пола к гладким поверхностям.

#### Открытие

- ▶ Поверните регулировочное колёсико в положение «OPEN» (ОТКРЫТО).

#### Закрывание

- ▶ Поверните регулировочное колёсико в положение «CLOSE» (ЗАКРЫТО).

шланге ниже 20 м/с, раздаётся предупреждающий сигнал (класс пыли M).

Возможные причины	Способ устранения
Установлена недостаточная интенсивность всасывания <b>[1-18]</b> .	Увеличьте интенсивность всасывания (см. раздел <b>7.2</b> ).
В настройках всасывающего шланга <b>[1-18]</b> указан другой диаметр подсоединённого шланга (только для шлангов без метки RFID).	Настройте правильный диаметр шланга (см. раздел <b>7.1</b> ).
Засорение или перегиб всасывающего шланга.	Устраните засорение или перегиб шланга.
Заполнен мешок-пылесборник.	Вставьте новый мешок-пылесборник (см. раздел <b>8.5</b> ).
Загрязнён основной фильтр.	Очистите основной фильтр (см. раздел <b>8.4</b> ). Замените основной фильтр (см. раздел <b>8.6</b> ).
Сбои в работе контрольного электронного оборудования.	Для устранения обратитесь в мастерскую Сервисной службы Festool.
Мокрое всасывание.	Не представляет опасности, мероприятия не требуются.

### 7.5 Защита от перегрева

Для защиты от перегрева специальный предохранитель с тепловым реле отключает пылеудаляющий аппарат перед достижением критической температуры. Нижний светодиод **[1-18]** сигнализирует о сбое в работе.

Горит красный светодиод                      Перегрев

- ▶ Отключите пылеудаляющий аппарат и дайте ему остыть.
- ▶ Примерно через 5 минут снова включите пылеудаляющий аппарат.

### 7.6 Затяните тормоз **[1A]**

- ▶ Приподнимите переднюю часть пылеудаляющего аппарата.
- ▶ Надавите на тормоз **[1-13]** движением вниз до фиксации.

- ▶ Для растормаживания нажмите кнопку [1-12].

## 7.7 SysDoc



### ПРЕДУПРЕЖДЕНИЕ

#### Опасность травмирования

- ▶ Не используйте пылеудаляющий аппарат в качестве подставки.



### ВНИМАНИЕ

#### Опасность травмирования

- ▶ При транспортировке следите за тем, чтобы замок T-Loc и все четыре замка SysDoc были заперты.

Сверху на аппарате [1-7] можно закрепить системнер с помощью замка T-Loc [1-8]. Системнеры без T-Loc можно зафиксировать четырьмя замками SysDoc [1-3].

## 8 Выполнение работ

### 8.1 Сбор сухих материалов



### ВНИМАНИЕ

#### Опасная для здоровья пыль

#### Травмирование дыхательных путей

- ▶ Всегда используйте мешок-пылесборник!
- ▶ Перед работой проверьте состояние основного фильтра.



При всасывании пыли, превышающей предельные значения, очищайте только непосредственные источники пыли (электро- или пневмоинструмент).

**Соблюдайте** следующие правила при сборе пыли, образующейся при работе электроинструментов:

Обеспечьте достаточную вентиляцию! Соблюдайте региональные предписания!

**Предельные значения:** Отводимый воздух макс. 50 % объёма приточного воздуха

**Формула:** объём помещения  $V_R$  x интенсивность воздухообмена  $L_w$

## 8.2 Всасывание мокрых материалов/жидкостей



Удалите мешок-пылесборник!

Используйте специальный фильтр для влажной уборки.

При достижении максимального уровня заполнения всасывание автоматически прекращается.

Нижний светодиод [1-18] загорается красным светом.

- ▶ Выключите пылеудаляющий аппарат [1-11].
- ▶ Откройте зажимные скобы [1-10] и снимите верхнюю часть аппарата.
- ▶ Опорожните резервуар для грязи [1-9].

После мокрого всасывания просушите основной фильтр!

Просушите аппарат перед работой с сухой пылью.



### ВНИМАНИЕ

#### Опасная для здоровья пыль

#### Травмирование дыхательных путей

- ▶ После мокрого всасывания удалите фильтр для влажной уборки и установите основной фильтр для сухих материалов.



### ВНИМАНИЕ

#### Выступающая пена и жидкости

- ▶ Немедленно выключите и опорожните аппарат.

### 8.3 Выпускное отверстие



### ВНИМАНИЕ

#### Опасная для здоровья пыль

#### Травмирование дыхательных путей

- ▶ Не сдувайте пыль!

К выпускному отверстию можно подсоединить всасывающий шланг, чтобы отводить отработанный воздух на улицу.

- ▶ Откройте решётку, закрывающую выпускное отверстие [1-14].
- ▶ Вставьте шланг в отверстие [1-14].

### 8.4 Ручная очистка фильтра и мешка-пылесборника

- ▶ В режиме ожидания нажмите кнопку MAN [1-17].
- ▶ Установите силу всасывания на максимум [1-18].

- ▶ Закройте шланг рукой и одновременно быстро нажмите вниз три раза рычаг очистки [1-16].

### 8.5 Чистая замена мешка-пылесборника

- ▶ Откройте зажимные скобы и снимите верхнюю часть аппарата [2].
- ▶ Потяните за язычок на мешке-пылесборнике до полного перекрытия отверстия в мешке.

Теперь мешок-пылесборник можно вынуть, не опасаясь, что из него посыплется содержимое.

- ▶ Установите на место верхнюю часть аппарата и закройте зажимные скобы.

### 8.6 Замена фильтрующего элемента

- ▶ Выньте использованный фильтр [1-15].
- ▶ Утилизируйте использованный фильтр в соответствии с законодательными предписаниями.
- ▶ Вставьте новый фильтр [1-15].

- ⓘ Коды для заказа оснастки, фильтров и расходных материалов можно найти в каталоге Festool и в Интернете на [www.festool.ru](http://www.festool.ru).

## УКАЗАНИЕ

### Повреждение двигателя

- ▶ Никогда не работайте с повреждённым основным фильтром или вообще без фильтра, так как это может привести к повреждению двигателя.

### 8.7 По окончании работы

- ▶ Выключите пылеудаляющий аппарат и выньте вилку из розетки.
- ▶ Смотайте сетевой кабель.
- ▶ Опорожните резервуар для грязи.
- ▶ Уберите шланг [4-1] в запираемый отсек [1-7]. Уберите сетевой кабель [4-2] в запираемый отсек [1-7] или намотайте на бухту. Для этого пропустите кабель через выемку [4-3].
- ▶ Очистите пылеудаляющий аппарат изнутри и снаружи с помощью пылесоса и тряпки.
- ▶ Уберите пылеудаляющий аппарат на хранение в сухое помещение, защищённое от неправомерного использования.

- ⓘ На крышку отсека для шланга можно класть инструменты.

## 9 Техобслуживание и уход

### ПРЕДУПРЕЖДЕНИЕ

#### Опасность травмирования, поражения электрическим током

- ▶ Перед началом любых работ по ремонту и техническому обслуживанию устройства вынимайте вилку из розетки!
- ▶ Все работы по ремонту и техническому обслуживанию, которые требуют открывания корпуса двигателя, должны выполняться только специалистами авторизованной мастерской Сервисной службы.



**Сервисное обслуживание и ремонт** должны выполняться только специалистами фирмы-изготовителя или в сервисной мастерской. Адрес ближайшей мастерской см. на: [www.festool.ru/сервис](http://www.festool.ru/сервис)



Используйте только оригинальные запасные части Festool! № для заказа см. на: [www.festool.ru/сервис](http://www.festool.ru/сервис)

- ▶ Регулярно очищайте датчики уровня наполнения [4-4] и резервуар для грязи [1-9].

#### Соблюдайте следующие правила:

- Не реже одного раза в год техническая проверка аппарата (отсутствие повреждений фильтра, герметичность устройства и работа контрольного оборудования) представителем фирмы-изготовителя или лицом, прошедшим инструктаж.
- То, что невозможно очистить, подлежит утилизации. Для утилизации используйте непроницаемые мешки. Соблюдайте действующие предписания по утилизации!

## 10 Окружающая среда



**Не выбрасывайте инструмент вместе с бытовыми отходами!** Обеспечьте экологически безопасную утилизацию инструментов, оснастки и упаковки. Соблюдайте действующие национальные предписания.

Согласно директиве ЕС об отходах электрического и электронного оборудования, а также гармонизированным национальным стандартам отслужившие свой срок электроинструменты должны утилизироваться отдельно и направляться на экологически безопасную переработку.

Информацию о пунктах приёма и надлежащей утилизации см. на [www.festool.ru/recycling](http://www.festool.ru/recycling).

**Информация по директиве REACH:**

[www.festool.ru/reach](http://www.festool.ru/reach)

## 11 Общие указания

### 11.1 Bluetooth®

Логотипы «Bluetooth®» являются зарегистрированными товарными знаками Bluetooth SIG, Inc., и любое использование этих знаков компанией TTS Tooltechnic Systems AG & Co. KG и, следовательно, компанией Festool возможно только при наличии лицензии.

### 11.2 Информация о защите данных

Электроинструмент оснащён электронным чипом для автоматического сохранения рабочих и эксплуатационных данных (RFID). Сохранённые данные не привязаны к какому-либо определённому лицу.

Данные можно считывать бесконтактным способом с помощью специальных устройств. Эти данные используются Festool только в целях диагностики ошибок, ремонта и исполнения гарантийных обязательств, а также для повышения качества или усовершенствования электроинструмента. Любое иное использование данных — без соответствующего (письменного) согласия клиента — не допускается.



## Obsah

1	Bezpečnostní pokyny.....	97
2	Symbole.....	98
3	Jednotlivé součásti.....	98
4	Technické údaje.....	98
5	Použití v souladu s určením.....	99
6	Uvedení do provozu.....	99
7	Nastavení.....	100
8	Práce.....	101
9	Údržba a péče.....	102
10	Životní prostředí.....	103
11	Všeobecné pokyny.....	103

< 2,5 m/s<sup>2</sup> / 1,5 m/s<sup>2</sup>



 Při odsávání prachu, který překračuje mezní hodnotu, nebo u velkého objemu dubového nebo bukového prachu odsávejte pouze u jednoho zdroje prachu (elektrického nebo pneumatického nářadí).

- **Varování** Zařízení může obsahovat zdraví škodlivý prach. Údržbu, vyprazdňování a výměnu filtru smí provádět pouze autorizovaný odborník s vhodným ochranným vybavením.
- Provozujte jen s nainstalovaným filtračním systémem!
- **Nebezpečí výbuchu a požáru: nevysávejte:**
  - jiskry nebo horký prach;
  - hořlavé nebo výbušné látky (např. hořčík, hliník, benzín, ředidla);
  - agresivní látky (např. kyseliny, louhy, rozpouštědla);
  - chemicky reaktivní látky, které vedou ke vzniku tepla, kyselin/zásad, plynů atd. (např. reaktivní materiály 2K, hliník a voda).
- Dodržujte národní bezpečnostní předpisy a řiďte se údaji výrobce materiálu!
- Používejte pouze s vhodnými ochrannými pomůckami!
- Používejte, pouze pokud jste při vizuální kontrole nezjistili žádné poškození, v suchém prostředí a podle návodu!
- Pravidelně kontrolujte zástrčku a kabel, abyste zabránili ohrožení. V případě poškození je nechte vyměnit výhradně v autorizovaném zákaznickém servisu.
- Nezvedejte a nepřemisťujte pomocí háku jeřábu nebo zvedacího zařízení!
- Toto zařízení nesmí používat osoby, které mohou citlivě reagovat na úraz elektrickým proudem (např. **lidé s kardiostimulátorem**), protože nelze vyloučit vznik statického náboje.
- Používejte pouze originální sací hadici Festool.
- **Zohledněte příslušné pracoviště a při přepravě nebo práci se zařízením dávejte pozor na sebe a na ostatní.**  
Zabráňte tak např. zakopnutí o sací hadici nebo síťový kabel.

## 1 Bezpečnostní pokyny



 **Varování! Přečtěte si všechny bezpečnostní pokyny a instrukce.** Nedodržování bezpečnostních pokynů a instrukcí může způsobit úraz elektrickým proudem, požár a/nebo těžká poranění.

**Všechny bezpečnostní pokyny a instrukce uschovejte, abyste je mohli použít i v budoucnosti.**

- Toto zařízení nesmí používat osoby (včetně dětí) s omezenými fyzickými, smyslovými či duševními schopnostmi nebo nedostatečnými zkušenostmi a vědomostmi. Na **děti** je nutné dohlížet, aby bylo zajištěno, že si nebudou se zařízením hrát.
- Pokud je přívodní kabel tohoto zařízení poškozený, musí ho vyměnit autorizovaný zákaznický servis, aby se zabránilo ohrožení.
- **Varování** Obsluha musí být přiměřeným způsobem instruována ohledně používání tohoto zařízení.
- Před čištěním nebo výměnou opotřebovaných dílů nebo při přestavbě zařízení se musí vždy nejprve odpojit síťová zástrčka ze zásuvky.
- **Varování** Zásuvku na zařízení používejte pouze k účelům, které jsou stanovené v návodu.
- **Varování** Uniká-li pěna nebo kapalina, zařízení ihned vypněte.
- **Pozor** Pravidelně čistěte zařízení omezující hladinu vody a kontrolujte, zda nevykazuje známky poškození.
- Hladina akustického tlaku podle EN 60335-2-69 / nejistota K  
70 dB(A) / 3 dB
- Hodnota vibrací působících na ruku/paži podle EN 60335-6-69 / nejistota K

- **Balící fólie nepatří do rukou dětem.** Hrozí nebezpečí udušení.

## 2 Symboly

 Varování před všeobecným nebezpečím

 Varování před úrazem elektrickým proudem

 Přečtěte si návod/pokyny!

 Používejte respirátor!

 **Varování!** Zařízení může obsahovat zdraví škodlivý prach!

 Hodí se pro zachycení prachu s mezními hodnotami expozice více než 0,1 mg/m<sup>3</sup>

 Nevyhazujte do domovního odpadu.

 Stoupaní zakázáno

## 3 Jednotlivé součásti

- [1-2] Zásuvka pro připojení nářadí  
[1-3] SysDoc

## 4 Technické údaje

Mobilní vysavače		
Příkon		350–1 200 W
Max. příkon zásuvky pro připojení nářadí	EU, KR, CN CH, DK GB 230 V / 110 V	2 200 W 1 150 W 1 610 W / 770 W
Max. objem proudění (vzduchu) vysavač / turbína		130 m <sup>3</sup> /h / 222 m <sup>3</sup> /h
Max. podtlak, turbína		24 000 Pa
Plocha filtrační patrony		3 508 cm <sup>2</sup>
Sací hadice		D 27/32 mm × 3,5 m-AS
Délka přívodního kabelu		7,5 m
Hladina akustického tlaku podle EN 60335-2-69 / nejistota K3		70 dB(A)
Hodnota vibrací působících na ruku / paži podle EN 60335-2-69 / nejistota K		< 2,5 m/s <sup>2</sup> / 1,5 m/s <sup>2</sup>
Třída ochrany		IP X4

- [1-4] Držadlo  
[1-7] Úložný rám na hadici  
[1-8] Uzávěr T-Loc pro Systainer  
[1-9] Odpadní nádoba  
[1-10] Uzavírací spona  
[1-11] Vypínač  
[1-12] + [1-13] Brzda  
[1-14] Vyfukovací otvor  
[1-15] Výsuvný filtr  
[1-16] Čištění  
[1-17] Tlačítko MAN  
[1-18] Manuální nastavení hadice (pohotovostní režim) nebo regulace sacího výkonu (sací režim)  
[1-19] Ukazatel spojení  
[1-20] Tlačítko pro spojení

Uvedené obrázky se nacházejí na začátku návodu k použití.

Mobilní vysavače	
Frekvence	2 402 MHz – 2 480 MHz
Ekvivalentní izotropicky vyzářený výkon (EIRP)	< 10 dBm
Objem nádoby	15 l
Rozměry D × Š × V	470 × 320 × 495 mm
Hmotnost	11,3 kg

## 5 Použití v souladu s určením

Mobilní vysavač je vhodný pro

- vysávání a odsávání prachu do 0,1 mg/m<sup>3</sup> podle třídy prachu „M“, mimo jiné také dřevěného prachu a prachu z laku,
- vysávání vody,
- zvýšené namáhání při profesionálním použití podle IEC/EN 60335-2-69.



Při použití v rozporu s určeným účelem přebírá odpovědnost uživatel.

## 6 Uvedení do provozu



### VAROVÁNÍ

**Nepřípustné napětí nebo nepřípustná frekvence!**

**Nebezpečí úrazu**

- ▶ Řiďte se údaji na typovém štítku.
- ▶ Vezměte v úvahu specifiky příslušné země.

### 6.1 První uvedení do provozu

- ▶ Vložte filtrační/odpadní vak [2].
- ▶ Namontujte naviják kabelu [3].
- ▶ Připojte sací hadici [3].

### 6.2 Připojení mobilního vysavače



### VAROVÁNÍ

**Nebezpečí poranění při nekontrolovaném rozběhnutí nářadí**

- ▶ Před zapnutím dbejte na to, aby bylo připojené nářadí vypnuté.



### VAROVÁNÍ

**Nebezpečí poranění elektrickým proudem**

- ▶ Síťovou zástrčku zapojte do uzemněné zásuvky.
- ▶ Nesahejte do zásuvky mobilního vysavače.

- ⓘ Když je mobilní vysavač zapojený do síťové zásuvky, je zásuvka pro připojení nářadí na mobilním vysavači trvale pod proudem.

## Zapojení mobilního vysavače do zásuvky

Mobilní vysavač je vypnutý.

- ▶ Zapojte síťový kabel do zásuvky. Zásuvka pro připojení nářadí [1-2] je pod proudem.

## Přepnutí mobilního vysavače do pohotovostního režimu

- ▶ Stiskněte vypínač [1-11]. Zásuvka pro připojení nářadí [1-2] je pod proudem.

- ⓘ Zelená LED [1-18] signalizuje pohotovostní režim.

## Automatické spuštění mobilního vysavače

Mobilní vysavač je v pohotovostním režimu.

- ▶ Pro automatické spuštění mobilního vysavače: Zapněte připojené nářadí.

## Manuální spuštění mobilního vysavače

Mobilní vysavač je v pohotovostním režimu.

- ▶ Stiskněte tlačítko MAN [1-17].



Když mobilní vysavač nepoužíváte nebo před prováděním údržby a čištění vytáhněte jeho síťovou zástrčku ze zásuvky.

## 6.3 Připojení elektrického nářadí



### VAROVÁNÍ

**Nebezpečí poranění**

- ▶ Dodržujte maximální příkon zásuvky pro připojení nářadí (viz kapitolu Technické údaje).
- ▶ Vypněte elektrické nářadí.

## Spojení síťového elektrického nářadí s mobilním vysavačem

- ▶ Zapojte elektrické nářadí do zásuvky pro připojení elektrického nářadí [1-2].

*Elektrické nářadí je síťovým kabelem spojené s mobilním vysavačem.*

## Spojení akumulátorového elektrického nářadí s mobilním vysavačem (MINI I / MIDI I)

- ▶ V pohotovostním režimu stiskněte tlačítko pro spojení [1-20].

Ukazatel spojení **[1-19]** pomalu bliká. Mobilní vysavač je po dobu 60 sekund připravený ke spojení.

- ▶ Zapněte akumulátorové elektrické nářadí. Mobilní vysavač se spustí a akumulátorové elektrické nářadí je spojené až do manuálního vypnutí mobilního vysavače nebo odpojení síťové zástrčky. Akumulátorové nářadí se poté musí spojit znovu.

Při spojení nového akumulátorového elektrického nářadí se přepíše dosavadní spojení.

#### 6.4 Spojení s mobilním koncovým zařízením (MINI I / MIDI I)

S mobilním vysavačem lze přes **Bluetooth®** spojit mobilní koncové zařízení (např. za účelem aktualizace softwaru s aplikací Festool).

- ▶ V pohotovostním režimu podržte 3 sekundy stisknuté tlačítko pro spojení **[1-20]** na mobilním vysavači. Ukazatel spojení **[1-19]** rychle bliká. Mobilní vysavač je po dobu 60 sekund připravený ke spojení.
- ▶ Postupujte podle pokynů v aplikaci Festool.

#### 6.5 Dálkové ovládání (MINI I / MIDI I)

##### Spojení dálkového ovládání a mobilního vysavače

Abyste mohli dálkové ovládání spojit s mobilním vysavačem, musí se provést resetování dálkového ovládání (viz Resetování dálkového ovládání).

Doposud nespojená dálková ovládání lze spojit přímo.

- ⓘ Vytvořené spojení mezi dálkovými ovládanými a mobilním vysavačem zůstane zachované i po manuálním vypnutí nebo odpojení síťové zástrčky mobilního vysavače.

- ⓘ Mobilní vysavač může být současně spojený až s pěti dálkovými ovládanými. Mobilní vysavač lze současně používat s jedním akumulátorovým elektrickým nářadím.

- ▶ V pohotovostním režimu podržte 3 sekundy stisknuté tlačítko pro spojení **[1-20]** na mobilním vysavači.

Ukazatel spojení **[1-19]** rychle bliká.

Mobilní vysavač je po dobu 60 sekund připravený ke spojení.

- ▶ Stiskněte tlačítko MAN na dálkovém ovládaní. Dálkové ovládání je trvale uloženo v mobilním vysavači.

#### Zapnutí/vypnutí

Po spojení dálkového ovládání s mobilním vysavačem lze mobilní vysavač zapínat a vypínat pomocí dálkového ovládání.

- ▶ Pro zapnutí/vypnutí stiskněte tlačítko MAN na dálkovém ovládaní.

#### Resetování dálkového ovládání

Resetováním se zruší spojení dálkového ovládání s mobilním vysavačem.

- ▶ 10 sekund držte stisknuté tlačítko pro spojení a tlačítko MAN. Po provedení resetování svítí LED ukazatel purpurově.

#### 6.6 Smažte všechna uložená zařízení. (MINI I / MIDI I)

- ▶ Minimálně 3 sekundy držte stisknuté tlačítko pro spojení **[1-20]**. Ukazatel spojení **[1-19]** rychle bliká.
- ▶ Znovu uvolněte tlačítko pro spojení.
- ▶ Během 3 sekund podržte minimálně po dobu 3 sekund současně stisknuté tlačítko plus a minus **[1-18]**.

Mobilní vysavač potvrdí příkaz trojím rychlým bliknutím.

## 7 Nastavení

### 7.1 Nastavení průměru sací hadice

- ⓘ U sací hadice s čipem RFID je průměr rozpoznán automaticky.

U sací hadice bez čipu RFID se musí průměr sací hadice nastavit manuálně v pohotovostním režimu.

- ▶ Stiskněte tlačítko plus nebo minus **[1-18]** tolikrát, dokud nebude nastavený požadovaný průměr. LED svítí v políčku s požadovaným průměrem.

- ⓘ Když připojíte sací hadici s čipem RFID, manuální nastavení se přepíše.

### 7.2 Regulace sací síly

- ▶ V sacím režimu stiskněte tlačítko plus nebo minus **[1-18]**.

### 7.3 Odsávací objímka

Funkce obtoku odsávací objímky zabraňuje přísátí brusek a podlahových hubic k hladkým povrchům.

#### Otevřít

- ▶ Nastavovací kroužek otočte do polohy „OPEN“.

**Zavřít**

- Nastavovací kroužek otočte do polohy „CLO-SE“.

**7.4 Kontrola objemu proudění**

Jestliže rychlost proudění vzduchu v sací hadici klesne pod 20 m/s, zazní z bezpečnostních dů-

vodů výstražný akustický signál (u třídy prachu M).

Možné příčiny	Odstranění
Regulace sacího výkonu <b>[1-18]</b> je nastavená na příliš nízkou hodnotu.	Nastavte regulaci sacího výkonu na vyšší hodnotu (viz kapitolu <b>7.2</b> ).
Nastavení sací hadice <b>[1-18]</b> není nastaveno na připojený průměr sací hadice (pouze u sacích hadic bez čipu RFID).	Nastavte správný průměr hadice (viz kapitolu <b>7.1</b> ).
Sací hadice je ucpaná nebo zalomená.	Odstraňte ucpání nebo zalomení.
Plný filtrační vak.	Nasadte nový filtrační vak (viz kapitolu <b>8.5</b> ).
Hlavní filtr je znečištěný.	Vyčistěte hlavní filtr (viz kapitolu <b>8.4</b> ). Vyměňte hlavní filtr (viz kapitolu <b>8.6</b> ).
Chybná funkce kontrolní elektroniky.	Nechte odstranit zákaznickým servisem Festool.
Mokré sání.	Není ohrožená bezpečná funkce, nejsou nutná žádná opatření.

**7.5 Tepelná pojistka**

Aby nedošlo k přehřátí, tepelná pojistka vypne mobilní vysavač před dosažením kritické teploty. Nejdolnější LED **[1-18]** signalizuje poruchu.

LED svítí červeně      Nadměrná teplota

- Vypněte mobilní vysavač a nechte ho vychladnout.
- Cca po 5 minutách mobilní vysavač znovu zapněte.

**7.6 Zajištění brzdy [1A]**

- Mobilní vysavač na přední straně mírně zvedněte.
- Brzdu **[1-13]** zatlačte dolů, dokud neuslyšíte aretaci.
- Pro uvolnění stiskněte tlačítko **[1-12]**.

**7.7 SysDoc****VAROVÁNÍ****Nebezpečí poranění**

- Na odkládací plochu mobilního vysavači si nestoupejte.

**UPOZORNĚNÍ****Nebezpečí poranění**

- Při přepravě dbejte na to, aby uzávěr T-Loc, resp. čtyři uzávěry SysDoc byly zavřené.

Na odkládací plochu **[1-7]** lze pomocí uzávěru T-Loc **[1-8]** připevnit Systainer. Systainery bez T-Loc lze připevnit pomocí čtyř uzávěrů SysDoc **[1-3]**.

**8 Práce****8.1 Vysávání suchých materiálů****UPOZORNĚNÍ****Zdraví škodlivý prach****Poškození dýchacích cest**

- Vždy použijte filtrační vak!
- Před vysáváním zkontrolujte, zda není hlavní filtr poškozený.



Při odsávání prachu, který překračuje mezní hodnoty, odsávejte pouze u jednoho zdroje prachu (elektrického nebo pneumatického náradí).

Při odsávání prachu u běžícího elektrického náradí **do**držujte následující:

Zajistěte dostatečné větrání! Dodržujte místní předpisy!

**Mezní hodnoty:** výstupní vzduch max. 50 % objemu čerstvého vzduchu

**Vzorec:** objem prostoru  $V_R$  × míra výměny vzduchu  $L_W$

## 8.2 Vysávání mokrých materiálů / kapalin



Odstraňte filtrační vak!

Použijte speciální filtr pro mokré vysávání.

Po dosažení maximální výšky naplnění se vysávání automaticky přeruší.

Nejodolnější LED **[1-18]** svítí červeně.

- ▶ Vypněte mobilní vysavač **[1-11]**.
- ▶ Otevřete uzavírací spony **[1-10]** a sejměte horní část.
- ▶ Vyprázdněte odpadní nádobu **[1-9]**.

Po mokrém sání nechte uschnout hlavní filtr!  
Mobilní vysavač před vysáváním suchého prachu vysušte.



### UPOZORNĚNÍ

**Zdraví škodlivý prach**

**Poškození dýchacích cest**

- ▶ Po mokrém sání vyjměte filtr pro mokré vysávání a vyměňte ho za hlavní filtr na suchý materiál.



### UPOZORNĚNÍ

**Unikající pěna a kapaliny**

- ▶ Zařízení okamžitě vypněte a vyprázdněte.

## 8.3 Vyfukování odpadního vzduchu



### UPOZORNĚNÍ

**Zdraví škodlivý prach**

**Poškození dýchacích cest**

- ▶ Neodfukujte prach!

Vyfukování odpadního vzduchu umožňuje odvádění odpadního vzduchu pomocí sací hadice mimo budovu.

- ▶ Otevřete mřížku před vyfukovacím otvorem **[1-14]**.
- ▶ Zasuňte sací hadici do vyfukovacího otvoru **[1-14]**.

## 8.4 Manuální čištění filtru a filtračního vaku

- ▶ V pohotovostním režimu stiskněte tlačítko MAN **[1-17]**.
- ▶ Nastavte sací sílu na maximum **[1-18]**.
- ▶ Rukou uzavřete sací hadici a zároveň stiskněte čisticí páčku **[1-16]** třikrát krátce dolů.

## 8.5 Bezprašná výměna filtračního vaku

- ▶ Otevřete uzavírací spony a sejměte horní část zařízení **[2]**.

- ▶ Zatáhněte krytku na filtračním vaku tak, aby byl otvor filtračního vaku úplně uzavřený.

Filtrační vak je nyní bezpečně uzavřený a lze ho vyjmout.

- ▶ Nasadte horní část vysavače a zavřete uzavírací spony.

## 8.6 Výměna filtračního prvku

- ▶ Vytáhněte opotřebovaný zásuvný filtr **[1-15]**.
- ▶ Opotřebovaný zásuvný filtr zlikvidujte v souladu se zákonnými předpisy.
- ▶ Zasuňte nový zásuvný filtr **[1-15]**.

- ⓘ Objednací čísla příslušenství, filtrů a spotřebního materiálu najdete v katalogu Festool nebo na internetu na „www.festool.cz“.

## OZNÁMENÍ

**Poškození motoru**

- ▶ Nikdy nevysávejte bez namontovaného hlavního filtru nebo s poškozeným hlavním filtrem, protože se může poškodit motor.

## 8.7 Po práci

- ▶ Vypněte mobilní vysavač a vytáhněte síťovou zástrčku ze zásuvky.
- ▶ Naviňte přívodní kabel.
- ▶ Vyprázdněte odpadní nádobu.
- ▶ Sací hadici **[4-1]** vložte do uzavíracího úložného rámu na hadici **[1-7]**. Přívodní kabel **[4-2]** vložte do uzavíracího úložného rámu na hadici **[1-7]** nebo ho naviňte na naviják kabelu. Přívodní kabel vedte otvorem **[4-3]**.
- ▶ Mobilní vysavač uvnitř i venku vysajte a otřete.
- ▶ Mobilní vysavač uložte v suché místnosti tak, aby nemohlo dojít k neoprávněnému použití.

- ⓘ Kryt úložného rámu na hadici slouží také pro odkládání nářadí.

## 9 Údržba a péče



### VAROVÁNÍ

**Nebezpečí poranění, úraz elektrickým proudem**

- ▶ Před jakýmkoli pracemi údržby a opravami vytáhněte vždy síťovou zástrčku ze zásuvky!
- ▶ Všechny práce údržby a opravy, které vyžadují otevření krytu motoru, smí provádět pouze autorizovaný zákaznický servis.



**Servis a opravy** smí provádět pouze výrobce nebo servisní dílny: Nejbližší adresu najdete na: [www.festool.cz/sluzby](http://www.festool.cz/sluzby).



Používejte jen originální náhradní díly Festool!  
Obj. č. na: [www.festool.cz/sluzby](http://www.festool.cz/sluzby).

- Pravidelně čistěte snímače naplnění **[4-4]** a vyprazdňujte odpadní nádobu **[1-9]**.

#### **Dodržujte následující pokyny:**

- Minimálně jednou ročně by měl výrobce nebo instruovaná osoba provést prachově technickou kontrolu (např. zda není poškozený filtr, dále kontrolu těsnosti zařízení a funkce kontrolních prvků).
- Co nelze vyčistit, musí se zlikvidovat. K tomuto účelu používejte nepropustné vaky. Dodržujte platné podmínky pro likvidaci.!

## **10 Životní prostředí**



**Nářadí nevyhazujte do domovního odpadu!** Nářadí, příslušenství a obaly odevzdejte k ekologické recyklaci. Dodržujte platné vnitrostátní předpisy.

Podle evropské směrnice o odpadních elektrických a elektronických zařízeních a provádění v národním právu se musí staré elektrické nářadí shromažďovat odděleně a odevzdat k ekologické recyklaci.

Informace o sběrných místech pro řádnou likvidaci najdete na [www.festool.cz/recycling](http://www.festool.cz/recycling).

**Informace k REACH:** [www.festool.cz/reach](http://www.festool.cz/reach)

## **11 Všeobecné pokyny**

### **11.1 Bluetooth®**

Značka Bluetooth® a loga jsou registrované značky společnosti Bluetooth SIG, Inc. a v rámci licence je používá společnost TTS Tooltechnic Systems AG & Co. KG a tedy Festool.

### **11.2 Informace k ochraně údajů**

Elektrické nářadí obsahuje čip pro automatické uložení údajů o nářadí a provozních údajů. Z uložených údajů nelze vyvozovat žádnou přímou souvislost s určitými osobami.

Údaje lze bezkontaktně načíst pomocí speciálních zařízení a společnost Festool je používá výhradně pro diagnostiku závad, provádění oprav a vyřizování záruky a dále pro zlepšování kvality, resp. další vývoj elektrického nářadí. Tyto údaje nejsou – bez výslovného souhlasu zákazníka – využívány nad tento rámeček.

## Spis treści

1	Uwagi dotyczące bezpieczeństwa.....	104
2	Symbole.....	105
3	Elementy urządzenia.....	105
4	Dane techniczne.....	105
5	Użycie zgodne z przeznaczeniem.....	106
6	Rozruch.....	106
7	Ustawienia.....	108
8	Praca.....	109
9	Konserwacja i czyszczenie.....	110
10	Środowisko.....	110
11	Wskazówki ogólne.....	111

## 1 Uwagi dotyczące bezpieczeństwa



### **! Ostrzeżenie! Należy przeczytać wszystkie zalecenia bezpieczeństwa pracy i instrukcje.**

Nieprzestrzeganie wskazówek i instrukcji dotyczących bezpieczeństwa może doprowadzić do porażenia prądem, pożaru i/ lub powstania ciężkich obrażeń ciała.

### **Wszystkie wskazówki i instrukcje dotyczące bezpieczeństwa należy zachować do wykorzystania w przyszłości.**

- Z urządzenia nie mogą korzystać osoby (w tym dzieci) o ograniczonych zdolnościach fizycznych, motorycznych lub umysłowych lub niewystarczającym doświadczeniu i wiedzy. Należy pilnować **dzieci**, aby nie bawiły się urządzeniem.
- Jeśli przewód zasilający urządzenia jest uszkodzony, należy go wymienić w autoryzowanym warsztacie serwisowym, aby uniknąć zagrożeń.
- **Ostrzeżenie** Operator musi być odpowiednio przeszkolony w zakresie postępowania się tą maszyną.
- Przed czyszczeniem, konserwacją, wymianą materiałów eksploatacyjnych lub konsercją urządzenia należy zawsze odłączyć wtyczkę sieciową od gniazda.
- **Ostrzeżenie** Gniazda na maszynie używać wyłącznie do celów opisanych w niniejszej instrukcji.
- **Ostrzeżenie** W przypadku wycieku piany lub płynu należy natychmiast wyłączyć urządzenie.
- **Ostrożnie** Regularnie czyścić ogranicznik poziomu wody i sprawdzać, czy nie ma śladów uszkodzeń.

- Poziom ciśnienia akustycznego zgodnie z EN 60335-2-69 / nieoznaczoność K 70 dB(A)/ 3 dB
- Wartość drgań działających na układ dłoń/ramię zgodnie z EN 60335-6-69/ nieoznaczoność K <2,5 m/s<sup>2</sup>/ 1,5 m/s<sup>2</sup>



**! W przypadku odsysania pyłów przekraczających wartości graniczne lub w przypadku dużej ilości pyłów drewna dębowego i bukowego odsysać tylko jedno źródło pyłu (narzędzie elektryczne lub pneumatyczne).**

- **Ostrzeżenie** Urządzenie może zawierać pył szkodliwy dla zdrowia. Konserwację, opróżnianie i wymianę filtrów należy zlecać wyłącznie autoryzowanym specjalistom dysponującym odpowiednim wyposażeniem ochronnym.
- Eksploatacja dozwolona tylko z zainstalowanym systemem filtrowania!
- **Ryzyko wybuchu i pożaru: Nie zasysać:**
  - iskier lub gorących pyłów;
  - substancji palnych lub wybuchowych (np. magnezu, aluminium, benzyny, rozcieńczalników);
  - substancji o agresywnych właściwościach (np. kwasów, zasad, rozpuszczalników);
  - wchodzących w reakcje chemiczne substancji, które prowadzą do wydzielania ciepła, kwasów/zasad, gazów itp. (np. wchodzących w reakcje materiałów 2K, aluminium i wody).
- Przestrzegać obowiązujących na terenie danego kraju przepisów bezpieczeństwa i stosować się do zaleceń producenta obrabianego materiału!
- Używać wyłącznie przy zastosowaniu odpowiedniego wyposażenia ochronnego!
- Używać tylko po stwierdzeniu sprawności na podstawie kontroli wzrokowej, w suchym otoczeniu, zgodnie z instrukcją!
- Regularnie sprawdzać wtyczkę oraz kabel, aby uniknąć zagrożenia. W razie uszkodzenia zlecić ich wymianę w autoryzowanym warsztacie serwisowym.
- Nie podnosić ani nie transportować za pomocą haków lub dźwignic!
- Urządzenie to nie może być używane przez osoby, które są wrażliwe na porażenie prądem elektrycznym (np. **osoby z rozruszni-**



**kiem serca**), ponieważ nie można wykluczyć statycznego naładowania urządzenia.

- Należy stosować wyłącznie oryginalny wąż ssący firmy Festool.
- **Uwzględnić środowisko pracy i uważać na siebie i innych podczas transportu lub podczas pracy urządzeniem.**  
Pozwoli to uniknąć np. ryzyka potknięcia o wąż ssący lub przewód zasilający.
- **Foliowe opakowanie trzymać z dala od dzieci.** Istnieje ryzyko potknięcia.

## 2 Symbole



Ostrzeżenie przed ogólnym zagrożeniem



Ostrzeżenie przed porażeniem prądem



Przeczytać instrukcje/zalecenia!



Należy stosować ochronę dróg oddechowych!



**Ostrzeżenie!** Urządzenie może zawierać pył szkodliwy dla zdrowia!



Nadaje się do odsysania pyłu o wartości ekspozycyjnej powyżej 0,1 mg/m<sup>3</sup>



Nie wyrzucać razem z odpadami domowymi.



Zabrania się wchodzenia na urządzenie

## 4 Dane techniczne

### Odkurzacze mobilne

Pobór mocy		350 - 1200 W
Maks. moc przyłączeniowa gniazda wtykowego urządzenia	EU, KR, CN CH, DK GB 230 V/ 110 V	2200 W 1150 W 1610 W/ 770 W
Maks. natężenie przepływu (powietrze), odkurzacz/turbina		130 m <sup>3</sup> /h / 222 m <sup>3</sup> /h
Podciśnienie maks., turbina		24000 Pa
Powierzchnia filtracyjna		3508 cm <sup>2</sup>
Wąż ssący		D 27/32 mm x 3,5 m-AS
Długość przewodu zasilającego		7,5 m
Poziom ciśnienia akustycznego zgodnie z EN 60335-2-69 / nieoznaczoność K3		70 dB(A)

## 3 Elementy urządzenia

[1-2]	Gniazdo wtykowe urządzenia
[1-3]	SysDoc
[1-4]	Uchwyt
[1-7]	Schówek na wąż
[1-8]	Blokada T-Loc do systemerów
[1-9]	Zbiornik na zanieczyszczenia
[1-10]	Klamry zamykające
[1-11]	Włącznik/wyłącznik
[1-12] + [1-13]	Hamulec
[1-14]	Otwór wydmuchowy
[1-15]	Szuflada filtra
[1-16]	Czyszczenie
[1-17]	Przycisk MAN
[1-18]	Ręczna regulacja węża ssącego (tryb czuwania) lub regulacja mocy ssania (tryb ssania)
[1-19]	Wskazanie potężenia
[1-20]	Przycisk potężenia

Wymienione ilustracje znajdują się na początku niniejszej instrukcji eksploatacji.

Odkurzacze mobilne	
Wartość drgań działających na układ dłoń/ramię zgodnie z EN 60335-2-69/ nieoznaczoność K	<2,5 m/s <sup>2</sup> / 1,5 m/s <sup>2</sup>
Rodzaj zabezpieczenia	IP X4
Częstotliwość	2402 Mhz – 2480 Mhz
Efektywna moc wypromieniowana izotropowo (Equivalent Isotropic Radiated Power, EIRP)	< 10 dBm
Pojemność zbiornika	15 l
Wymiary, dł. x szer. x wys.	470 x 320 x 495 mm
Ciężar	11,3 kg

## 5 Użycie zgodne z przeznaczeniem

Odkurzacze mobilne nadaje się do

- zasysania i odsysania pyłów o wielkości do 0,1 mg/m<sup>3</sup> zgodnie z kategorią „M”, w tym również pyłów drzewnych i lakierniczych,
- odsysania wody,
- eksploatacji przy zwiększonym obciążeniu w warunkach przemysłowych, zgodnie z normą IEC/EN 60335-2-69.

 W przypadku eksploatacji niezgodnej z przeznaczeniem, odpowiedzialność ponosi użytkownik.

## 6 Rozruch



### OSTRZEŻENIE

#### Niedozwolone napięcie lub częstotliwość!

#### Niebezpieczeństwo wypadku

- ▶ Przestrzegać informacji podanych na tabliczce znamionowej.
- ▶ Przestrzegać specjalnych przepisów, obowiązujących na danym obszarze administracyjnym.

### 6.1 Pierwsze uruchomienie

- ▶ Założyć worek filtrujący lub worek jednorazowy [2].
- ▶ Montaż zwijacza kabla [3].
- ▶ Podłączanie węża ssącego [3].

### 6.2 Podłączanie odkurzacza mobilnego



### OSTRZEŻENIE

#### Niebezpieczeństwo obrażeń związane z niekontrolowanym uruchomieniem narzędzi

- ▶ Przed włączeniem sprawdzić, czy podłączone urządzenie jest wyłączone.



### OSTRZEŻENIE

#### Niebezpieczeństwo obrażeń spowodowane prądem elektrycznym

- ▶ Wetknąć wtyczkę przewodu zasilającego do uziemionego gniazda wtykowego.
- ▶ Nie wkładać rąk do gniazda wtykowego odkurzacza mobilnego.

 Gdy odkurzacze mobilne jest podłączony do gniazda sieciowego, gniazdo wtykowe odkurzacza mobilnego stale przewodzi prąd.

#### Ustalanie połączenia między odkurzaczem mobilnym a gniazdem wtykowym

Odkurzacze mobilne jest wyłączony.

- ▶ Podłączyć kabel sieciowy do gniazda wtykowego. Gniazdo wtykowe urządzenia [1-2] przewodzi prąd.

#### Przełączanie odkurzacza mobilnego na tryb czuwania

- ▶ Nacisnąć włącznik/wyłącznik [1-11]. Gniazdo wtykowe urządzenia [1-2] przewodzi prąd.

 Zielona dioda LED [1-18] wskazuje tryb czuwania.

#### Automatyczne uruchamianie odkurzacza mobilnego

Odkurzacze mobilne jest przełączony na tryb czuwania.

- ▶ W celu automatycznego uruchomienia odkurzacza mobilnego: Włączyć połączone urządzenie.

#### Ręczne uruchamianie odkurzacza mobilnego

Odkurzacze mobilne jest przełączony na tryb czuwania.

- ▶ Nacisnąć przycisk MAN [1-17].



Gdy urządzenie nie jest używane, jak również przed przystąpieniem do wykonywania wszelkich prac związanych z konserwacją i czyszczeniem urządzenia, należy zawsze wyciągać wtyczkę z gniazda zasilającego.

### 6.3 Podłączanie elektronarzędzia



#### OSTRZEŻENIE

##### Niebezpieczeństwo zranienia

- ▶ Należy przestrzegać maksymalnej mocy przyłączonej w gnieździe wtykowym urządzenia (patrz rozdział Dane techniczne).
- ▶ Wyłączyć elektronarzędzie.

#### Ustalanie połączenia między elektronarzędziem zasilanym z sieci a odkurzaczem mobilnym

- ▶ Podłączyć elektronarzędzie do gniazda urządzenia [1-2].

*Elektronarzędzie jest połączone z odkurzaczem mobilnym za pomocą kabla zasilającego.*

#### Ustalanie połączenia między elektronarzędziem akumulatorowym a odkurzaczem mobilnym (MINI I / MIDI I)

- ▶ W trybie czuwania nacisnąć przycisk połączenia [1-20].  
Wskaźnik połączenia [1-19] miga wolno. Odkurzacz mobilny jest przez 60 sekund gotowy do nawiązania połączenia.
- ▶ Włączyć elektronarzędzie zasilane akumulatorowo.  
Odkurzacz mobilny jest uruchomiony, a zasilane akumulatorowo elektronarzędzie jest z nim połączone aż do momentu ręcznego wyłączenia odkurzacza mobilnego lub wyciągnięcia wtyczki. Następnie należy ponownie podłączyć akumulator.

Podłączenie nowego zasilanego akumulatorowo elektronarzędzia zastępuje poprzednie połączenie.

### 6.4 Połączenie z mobilnym urządzeniem końcowym (MINI I / MIDI I)

Mobilne urządzenie końcowe (np. smartfon) można połączyć przez **Bluetooth®** z odkurzaczem mobilnym (np. w celu aktualizacji oprogramowania za pomocą aplikacji Festool).

- ▶ W trybie czuwania nacisnąć przycisk połączenia [1-20] na odkurzaczu mobilnym i przytrzymać przez 3 sekundy.  
Wskaźnik połączenia [1-19] miga szybko. Odkurzacz mobilny jest przez 60 sekund gotowy do nawiązania połączenia.

- ▶ Postępować zgodnie ze wskazówkami aplikacji Festool.

### 6.5 Pilot zdalnego sterowania (MINI I / MIDI I)

#### Ustalanie połączenia między pilotem zdalnego sterowania a odkurzaczem mobilnym

Aby móc połączyć pilota z odkurzaczem mobilnym, należy przeprowadzić reset pilota (patrz Reset pilota zdalnego sterowania).

Dotychczas niepołączone piloty zdalnego sterowania można połączyć bezpośrednio.

- ⓘ Połączenie między pilotami a odkurzaczem mobilnym zostaje zachowane również po ręcznym wyłączeniu lub wyciągnięciu wtyczki odkurzacza mobilnego.

- ⓘ Odkurzacz mobilny może być połączony z tylko jednym elektronarzędziem akumulatorowym. Odkurzacz mobilny może być połączony z jednym elektronarzędziem akumulatorowym.

- ▶ W trybie czuwania nacisnąć przycisk połączenia [1-20] na odkurzaczu mobilnym i przytrzymać przez 3 sekundy.  
Wskaźnik połączenia [1-19] miga szybko. Odkurzacz mobilny jest przez 60 sekund gotowy do nawiązania połączenia.
- ▶ Nacisnąć przycisk MAN na pilocie.  
Pilot zdalnego sterowania jest trwale zapisany w odkurzaczu mobilnym.

#### Włączanie/ wyłączenie

Po połączeniu pilota z odkurzaczem mobilnym, odkurzacz może być włączany i wyłączany za pomocą pilota.

- ▶ Aby włączyć i wyłączyć należy nacisnąć przycisk MAN na pilocie.

#### Reset na pilocie

Po zresetowaniu połączenie pilota zdalnego sterowania z odkurzaczem mobilnym zostaje usunięte.

- ▶ Nacisnąć przycisk połączenia oraz przycisk MAN i przytrzymać przez 10 sekund.  
Wskaźnik LED miga na różowo, jeśli proces resetowania zakończył się powodzeniem.

### 6.6 Usunąć z pamięci wszystkie zapisane urządzenia. (MINI I / MIDI I)

- ▶ Nacisnąć przycisk połączenia [1-20] i przytrzymać przez co najmniej 3 sekundy.  
Wskaźnik połączenia [1-19] miga szybko.
- ▶ Ponownie puścić przycisk połączenia.

- ▶ W ciągu 3 sekund nacisnąć jednocześnie i przytrzymać przez co najmniej 3 sekundy przyciski plus i minus **[1-18]**.

Odkurzacz mobilny potwierdza komendę trzykrotnym szybkim miganiem.

## 7 Ustawienia

### 7.1 Ustawianie średnicy węża ssącego

- ⓘ Średnica węża ssącego w przypadku węża z czipem RFID jest rozpoznawana automatycznie.

W przypadku węża ssącego bez chipa RFID średnica węża ssącego musi być ustawiona ręcznie w trybie czuwania.

- ▶ Naciskać przyciski plus lub minus **[1-18]**, aż ustawiona zostanie żądana średnica. Dioda LED świeci się w polu z żądaną średnicą.

### 7.4 Monitorowanie objętościowego strumienia powietrza

Jeśli prędkość powietrza w wężu ssącym spadnie poniżej 20 m/s, ze względów bezpieczeń-

- ⓘ Jeśli podłączony zostanie wąż ssący z czipem RFID, ustawienia ręczne zostaną nadpisane.

### 7.2 Regulacja siły ssania

- ▶ W trybie ssania naciskać przyciski plus lub minus **[1-18]**.

### 7.3 Mufa ssąca

Funkcja obejściowa mufy ssącej zapobiega przysysaniu szlifierek i ssawek podłogowych do gładkich powierzchni.

#### Otwarcie

- ▶ Przekręcić pierścień nastawczy na pozycję „OPEN” (OTWARCIE).

#### Zamknięcie

- ▶ Przekręcić pierścień nastawczy na pozycję „CLOSE” (ZAMKNIĘCIE).

stwa rozlegnie się dźwiękowy sygnał ostrzegawczy (w przypadku pyłów kategorii M).

Możliwe przyczyny	Usuwanie przyczyny
Regulacja mocy ssania <b>[1-18]</b> jest ustawiona na niską wartość.	Ustawić regulację siły ssania na wyższą wartość (patrz rozdział 7.2).
Regulacja węża ssącego <b>[1-18]</b> nie jest ustawiona na podłączoną średnicę węża (tylko w przypadku węży ssących bez czipa RFID).	Ustawić prawidłową średnicę węża (patrz rozdział 7.1).
Zatkanie lub załamanie węża ssącego.	Usunąć zatkanie lub załamanie.
Worek filtrujący pełny.	Włożyć nowy worek filtrujący (patrz rozdział 8.5).
Zanieczyszczony filtr główny.	Wyczyścić filtr główny (patrz rozdział 8.4). Wymienić filtr główny (patrz rozdział 8.6).
Wadliwe działanie elektroniki monitorującej.	Zlecić usunięcie w autoryzowanym warsztacie serwisowym firmy Festool.
Odsysanie na mokro.	Bezpieczeństwo działania nie jest ograniczone, nie są wymagane żadne czynności.

### 7.5 Zabezpieczenie przed nadmiernym wzrostem temperatury

Dla ochrony przed przegrzaniem zabezpieczenie przed nadmiernym wzrostem temperatury wyłącza odkurzacz mobilny przed osiągnięciem krytycznej temperatury. Dolna dioda LED **[1-18]** wskazuje usterkę.

- ▶ Po upływie ok. 5 minut ponownie włączyć odkurzacz mobilny.

### 7.6 Zaciąganie hamulca [1A]

- ▶ Podnieść lekko odkurzacz mobilny z przodu.
- ▶ Nacisnąć hamulec **[1-13]** w dół aż do zatrzaśnięcia.
- ▶ W celu zwolnienia nacisnąć przycisk **[1-12]**.

Dioda LED świeci się na czerwono      Zbyt wysoka temperatura

- ▶ Wyłączyć odkurzacz mobilny, pozostawić do ostygnięcia.

## 7.7 SysDoc



### OSTRZEŻENIE

#### Niebezpieczeństwo zranienia

- ▶ Nie używać powierzchni do odkładania akcesoriów odkurzacza mobilnego jako powierzchni do ustawiania urządzenia.



### OSTROŻNIE

#### Niebezpieczeństwo zranienia

- ▶ Podczas transportu upewnić się, że blokada T-Loc wzgl. cztery blokady SysDoc są zamknięte.

Na powierzchni do odkładania akcesoriów [1-7] można zamocować systener za pomocą blokady T-loc [1-8]. Systener bez blokady T-Loc można zamocować za pomocą czterech blokad SysDoc [1-3].

## 8 Praca

### 8.1 Odsysanie substancji suchych



### OSTROŻNIE

#### Pyły szkodliwe dla zdrowia

#### Porażenia dróg oddechowych

- ▶ Zawsze stosować worek filtrujący!
- ▶ Przed odsysaniem sprawdzić, czy filtr główny jest sprawny.



W przypadku odsysania pyłów przekraczających wartości graniczne odsysać tylko jedno źródło pyłu (narzędzie elektryczne lub pneumatyczne).

Podczas odsysania pyłów powstających podczas pracy elektronarzędzi **należy przestrzegać następujących zaleceń:**

Zapewnić odpowiednią wentylację! Przestrzegać obowiązujących przepisów lokalnych!

**Wartości graniczne:** objętość powietrza usuwanego może wynosić maks. 50% objętości powietrza świeżego

**Wzór:** kubatura pomieszczenia  $V_R$  x współczynnik wymiany powietrza  $L_W$

### 8.2 Odsysanie wilgotnych substancji/cieczy



Wyjąć worek filtrujący!

Używać specjalnego filtra do zasysania na mokro.

Przy osiągnięciu maksymalnego poziomu napełnienia odsysanie zostaje automatycznie przerwane.

Dolna dioda LED [1-18] świeci się na czerwono.

- ▶ Wyłączyć odkurzacz mobilny [1-11].
- ▶ Otworzyć klamry zamykające [1-10] i zdjąć górną część urządzenia.
- ▶ Opróżnić zbiornik na zanieczyszczenia [1-9].

Po wykonaniu odsysania na mokro pozostawić filtr główny do wyschnięcia!

Wysuszyć odkurzacz mobilny przed zasysaniem suchego pyłu.



### OSTROŻNIE

#### Pyły szkodliwe dla zdrowia

#### Porażenia dróg oddechowych

- ▶ Po wykonaniu odsysania na mokro usunąć filtr do zasysania na mokro i zastąpić go filtrem głównym do substancji suchych.



### OSTROŻNIE

#### Wydostawanie się piany i cieczy

- ▶ Natychmiast wyłączyć i opróżnić urządzenie.

### 8.3 Wylot odprowadzanego powietrza



### OSTROŻNIE

#### Pyły szkodliwe dla zdrowia

#### Porażenia dróg oddechowych

- ▶ Nie wydmuchiwać pyłów!

Wylot powietrza usuwanego oferuje możliwość odprowadzania powietrza usuwanego na zewnątrz budynku poprzez wąż ssący.

- ▶ Otworzyć kratkę przed otworem wydmuchowym [1-14].
- ▶ Wsunąć wąż ssący w otwór wydmuchowy [1-14].

### 8.4 Ręczne czyszczenie filtra i worka filtrującego

- ▶ W trybie czuwania nacisnąć przycisk MAN [1-17].
- ▶ Ustawić siłę ssania na maksimum [1-18].
- ▶ Zamknąć wąż ssący ręką i jednocześnie trzykrotnie nacisnąć krótko dźwignię czyszczącą [1-16] do dołu.

### 8.5 Bezpyłowa wymiana worka filtrującego

- ▶ Otworzyć klamry zamykające i zdjąć górną część urządzenia [2].
- ▶ Pociągnąć nakładkę na worku filtrującym, aż otwór worka zostanie całkowicie zamknięty.

Worek filtrujący jest teraz odpowiednio zabezpieczony i można go wyjąć.

- ▶ Nasadzić górną część urządzenia i zamknąć klamry zamykające.

### 8.6 Wymiana elementu filtrującego

- ▶ Wyciągnąć zużytą szufladę filtra [1-15].
- ▶ Zużytą szufladę filtra zutylizować zgodnie z przepisami prawa.
- ▶ Wsunąć nową szufladę filtra [1-15].

- ⓘ Numery katalogowe akcesoriów, filtrów oraz materiałów eksploatacyjnych można znaleźć w katalogu Festool lub w Internecie na stronie „www.festool.com”.

### Zalecenie

#### Uszkodzenie silnika

- ▶ Nigdy nie odkurzać bez zamontowanego filtra głównego lub z uszkodzonym filtrem głównym, ponieważ może to spowodować uszkodzenie silnika.

### 8.7 Po zakończeniu pracy

- ▶ Wyłączyć odkurzacza mobilny i wyciągnąć wtyczkę zasilania.
- ▶ Zwinąć przewód zasilający.
- ▶ Opróżnić zbiornik na zanieczyszczenia.
- ▶ Włożyć wąż ssący [4-1] do zamykanego schowka na wąż [1-7]. Przewód zasilający włożyć [4-2] do zamykanego schowka na wąż [1-7] lub nawinąć na zwijacz kabla. W tym celu przełożyć przewód zasilania przez wycięcie [4-3].
- ▶ Oczyszczyć odkurzacza mobilny wewnątrz i na zewnątrz poprzez odessanie zanieczyszczeń i wytarcie.
- ▶ Odstawić odkurzacza mobilny w suchym pomieszczeniu, zabezpieczając go przed użyciem przez osoby nieupoważnione.

- ⓘ Pokrywa schowka na wąż służy jako schowek na narzędzia.

## 9 Konserwacja i czyszczenie



### OSTRZEŻENIE

#### Niebezpieczeństwo obrażeń, porażenia prądem

- ▶ Przed przystąpieniem do wykonywania wszystkich prac związanych z konserwacją i czyszczeniem urządzenia należy zawsze wyciągać wtyczkę z gniazda zasilającego!
- ▶ Wszelkie prace związane z konserwacją i czyszczeniem narzędzia, które wymagają otwarcia obudowy silnika, mogą być wykonywane wyłącznie przez autoryzowany warsztat serwisowy.



**Serwis i naprawa** wyłącznie u producenta i w certyfikowanych warsztatach: Najbliższy adres znaleźć można na: [www.festool.pl/serwis](http://www.festool.pl/serwis)

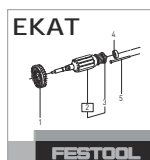

Stosować wyłącznie oryginalne części zamienne firmy Festool! Nr kat. na stronie: [www.festool.pl/serwis](http://www.festool.pl/serwis)

- ▶ Regularnie czyścić czujniki poziomu napełnienia [4-4] i opróżniać zbiornik na zanieczyszczenia [1-9].

#### Przestrzegać następujących wskazówek:

- Co najmniej raz w roku kontrola techniczna przeprowadzona przez producenta lub odpowiednio przeszkoloną osobę (np. pod kątem uszkodzenia filtra, szczelności urządzenia i działania urządzeń kontrolnych).
- Elementy, których nie można wyczyścić, należy zutylizować. Używać do tego celu nieprzepuszczalnych worków. Przestrzegać obowiązujących przepisów dotyczących usuwania odpadów!

## 10 Środowisko



**Nie wyrzucać urządzenia razem z odpadami domowymi!** Urządzenia, wyposażenie i opakowania przekazywać do recyklingu przyjaznego środowisku. Przestrzegać obowiązujących przepisów krajowych.

Zgodnie z europejską dyrektywą dotyczącą zużytych urządzeń elektrycznych i elektronicznych

i jej transpozycją do prawa krajowego, zużyte elektronarzędzia podlegają segregacji i recyklingowi w sposób przyjazny środowisku.

Informacje o punktach zbiórki odpadów dla prawidłowej utylizacji można znaleźć na stronie [www.festool.pl/recycling](http://www.festool.pl/recycling).

**Informacje dotyczące rozporządzenia REACH:**

[www.festool.pl/reach](http://www.festool.pl/reach)

## 11 Wskazówki ogólne

### 11.1 Bluetooth®

Znak słowny i logo Bluetooth® są zastrzeżonymi znakami towarowymi firmy Bluetooth SIG, Inc. i są używane na podstawie licencji przez TTS Tooltechnic Systems AG & Co. KG a tym samym przez Festool.

### 11.2 Informacje o ochronie danych

Elektronarzędzie wyposażone jest w chip służący do automatycznego zapisywania danych o maszynie i jej pracy. Zapisane dane nie zawierają bezpośrednich danych osobowych.

Za pomocą specjalnych urządzeń można dane te bezprzewodowo odczytać. Będą one używane wyłącznie w przypadku diagnozy błędów, przeprowadzania naprawy czy gwarancji oraz w celu poprawy jakości lub ulepszania elektronarzędzia. Użycie danych poza wymienionym obszarem bez wyraźnej zgody Klienta nie jest możliwe.